



PENCERE VE KAPI SİSTEMLERİ
1987'den günümüze

BRÜT FİYAT LİSTESİ Tr_Usd

LİSTE NO: 5 / 29.08.2024



Pencere ve Kapı Kolları

Çift Açılım Sistemleri

İspanyoletler

Katlanır Kapı Sistemleri

Paralel Sürme Sistemleri

Kepen Aksesuarları

Aksesuarlar

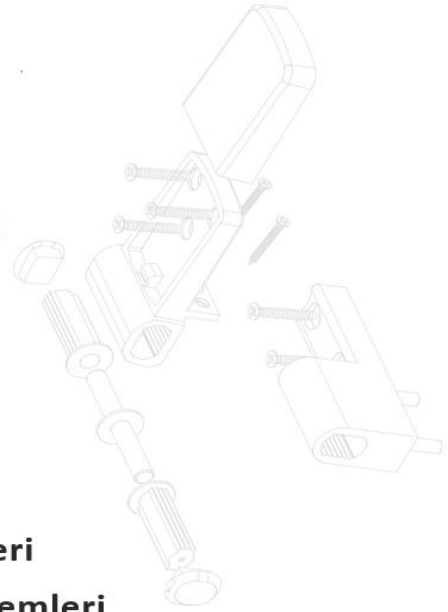

ÇİFT AÇILIM SİSTEMLERİ / BİLEŞEN FİYATLARI

KOL YERİ ORTADA ÇİFT AÇILIM İSPANYOLETLER

Ürün Kodu	Ürün Tanımı	Brüt Fiyat USD	Ambalaj Adedi	Ambalaj Ağırlığı (KG)
-----------	-------------	----------------	---------------	-----------------------

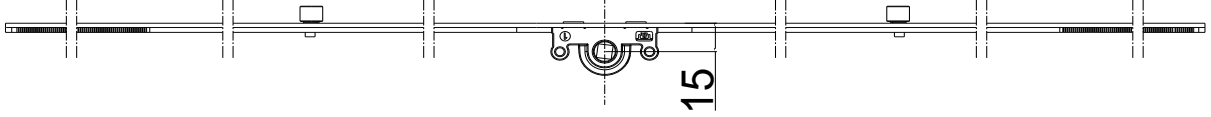

P59088	15 Mm Eks. 480-750 Mm Kyo İsp. 0P	2,085 \$	20	4,90
P59069	15 Mm Eks. 750-1250 Mm Kyo İsp. 1P	3,692 \$	20	9,00
P59070	15 Mm Eks. 950-1450 Mm Kyo İsp. 1P	4,095 \$	20	10,44
P59071	15 Mm Eks. 1400-1900 Mm Kyo İsp. 2P	5,636 \$	20	14,58
P59072	15 Mm Eks. 1900-2400 Mm Kyo İsp. 2P	6,913 \$	20	18,92

KOL YERİ ORTADA ÇİFT KANAT İSPANYOLETLER



P65013	Çift Kanat Kyo İsp. 580-750 Mm	3,513 \$	20	4,62
P65017	Çift Kanat Kyo İsp. 750-1250 Mm	4,394 \$	20	9,14
P65018	Çift Kanat Kyo İsp. 950-1450 Mm	4,914 \$	20	10,14
P65019	Çift Kanat Kyo İsp. 1400-1900 Mm	6,169 \$	20	15,74
P65020	Çift Kanat Kyo İsp. 1900-2400 Mm	7,413 \$	20	19,32

KİLİTLEMELER

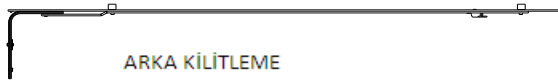

ARKA KİLİTLEME



KANAT ALT PARÇA



UZATMA PAR İLAVE DÜZ KİLİTLEME

P61088	Arka Kilitleme 0-750 Mm 1P	1,817 \$	20	3,78
P61089	Arka Kilitleme 750-1450 Mm 2P	2,178 \$	20	4,62
P61026	Arka Kilitleme 750-1450 Mm 2P P.V.C Kanal Alüminyum İçin	2,178 \$	20	4,62
P61090	Arka Kilitleme 1400-1900 Mm 2P	3,042 \$	20	7,37
P61027	Arka Kilitleme 1400-1900 P.V.C Kanal Alüminyum İçin	3,042 \$	20	7,37
P61091	Arka Kilitleme 1900-2400 Mm 3P	4,807 \$	20	12,87
P56022	Alt Sürgüleyici	1,357 \$	25	2,19
P56005	Alt Sürgüleyici P.V.C Kanal Alüminyum İçin	1,484 \$	25	2,19
P61023	Uzatma Parçası 120-250 Mm 1P	1,469 \$	20	2,40
P61022	Uzatma Parçası 250-500 Mm 1P	2,152 \$	20	4,63
P61048	İlave Düz Kilitleme 250 Mm	1,053 \$	20	2,70
P61049	İlave Düz Kilitleme 500 Mm	1,745 \$	20	4,08

KÖŞELER

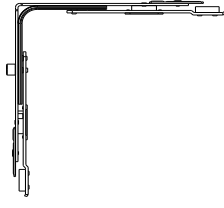
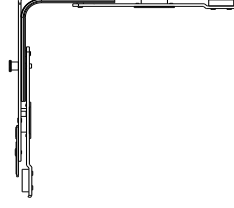
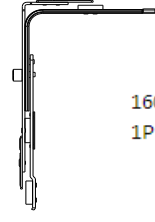
160 X 160
1P160 X 160
1MP160 X 50
1P

P52008	Köşe 160X160 1P	2,106 \$	50	8,51
P52003	Köşe 160X160 2P	2,190 \$	50	8,75
P52009	Emniyetli Köşe 160X160 1Mp	2,157 \$	50	8,44
P52001	Köşe 160X50 1P	2,615 \$	50	6,44

MAKAS TAKIMLARI

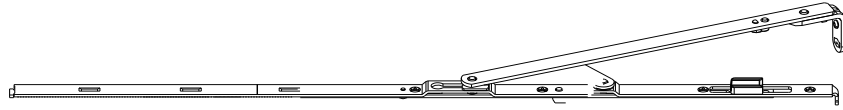

P60142	Makas Takımı 401-510 Mm 0P	3,172 \$	20	6,00
P60001	Makas Takımı 400-650 Mm 0P	3,416 \$	20	6,69
P60003	Makas Takımı 600-850 Mm 1P	4,261 \$	20	9,21
P60004	Makas Takımı 850-1100 Mm 1P	5,047 \$	20	11,56
P60005	Makas Takımı 1100-1350 Mm 1P	6,208 \$	20	14,98
P60006	Makas Takımı 1350-1600 Mm 2P	7,001 \$	20	17,34



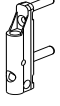
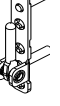
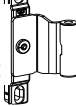

MENTEŞELER

KANAT
ÜST
MENTEŞEKASA
ÜST
MENTEŞEKANAT
ALT
MENTEŞEKASA
ALT
MENTEŞEORTA
BASKI
MENTEŞEAYARLI
GİZLİ ORTA
BASKI ZAMAK
MENTEŞEGİZLİ ORTA
BASKI PLASTİK
MENTEŞEPASİF
KANAT
MENTEŞE

P60011	Kanat Üst Menteşe 13 Aks	0,656 \$	50	3,34
P60078	Kanat Üst Menteşe 13 Aks Ral 9016	0,704 \$	50	3,49
P60079	Kanat Üst Menteşe 13 Aks Koyu Kahve	0,704 \$	50	3,43
P60080	Kanat Üst Menteşe 13 Aks Ral 8003	0,715 \$	50	3,43
P60086	Kanat Üst Menteşe 13 Aks Ral 7016	0,715 \$	50	3,43
P60087	Kanat Üst Menteşe 13 Aks Ral 9005	0,715 \$	50	3,43
P55007	Kasa Üst Menteşe 100 Kg	0,989 \$	50	2,65
P55001	Kasa Üst Menteşe 100 Kg Ral 9016	1,002 \$	50	2,72
P55008	Kasa Üst Menteşe 100 Kg Koyu Kahve	1,002 \$	50	2,71
P55010	Kasa Üst Menteşe 100 Kg Ral 8003	1,010 \$	50	2,71
P55029	Kasa Üst Menteşe 100 Kg Ral 7016	1,010 \$	50	2,71
P55030	Kasa Üst Menteşe 100 Kg Ral 9005	1,010 \$	50	2,71
P55006	Kasa Üst Menteşe 130 Kg	1,009 \$	50	2,63
P55004	Kasa Üst Menteşe 130 Kg Ral 9016	1,021 \$	50	2,65
P55009	Kasa Üst Menteşe 130 Kg Koyu Kahve	1,022 \$	50	2,69
P55011	Kasa Üst Menteşe 130 Kg Ral 8003	1,030 \$	50	2,69
P55036	Kasa Üst Menteşe 130 Kg Ral 7016	1,030 \$	50	2,69
P55035	Kasa Üst Menteşe 130 Kg Ral 9005	1,030 \$	50	2,69
P54007	Kanat Alt Menteşe 100 Kg	0,971 \$	50	1,99
P54001	Kanat Alt Menteşe 100 Kg Ral 9016	0,987 \$	50	2,06
P54008	Kanat Alt Menteşe 100 Kg Koyu Kahve	0,988 \$	50	2,11
P54010	Kanat Alt Menteşe 100 Kg Ral 8003	0,996 \$	50	2,11
P54035	Kanat Alt Menteşe 100 Kg Ral 7016	0,996 \$	50	2,11
P54036	Kanat Alt Menteşe 100 Kg Ral 9005	0,996 \$	50	2,11
P54006	Kanat Alt Menteşe 130 Kg	1,159 \$	50	2,27
P54002	Kanat Alt Menteşe 130 Kg Ral 9016	1,164 \$	50	2,33
P54009	Kanat Alt Menteşe 130 Kg Koyu Kahve	1,165 \$	50	2,33

P54011	Kanat Alt Menteşe 130 Kg Ral 8003	1,173 \$	50	2,33
P54052	Kanat Alt Menteşe 130 Kg Ral 7016	1,173 \$	50	2,33
P54051	Kanat Alt Menteşe 130 Kg Ral 9005	1,173 \$	50	2,33
P53007	Kasa Alt Menteşe 100 Kg	0,709 \$	50	2,42
P53001	Kasa Alt Menteşe 100 Kg Ral 9016	0,784 \$	50	2,05
P53014	Kasa Alt Menteşe 100 Kg Koyu Kahve	0,784 \$	50	2,05
P53016	Kasa Alt Menteşe 100 Kg Ral 8003	0,792 \$	50	2,05
P53052	Kasa Alt Menteşe 100 Kg Ral 7016	0,792 \$	50	2,05
P53053	Kasa Alt Menteşe 100 Kg Ral 9005	0,792 \$	50	2,05
P53006	Kasa Alt Menteşe 130 Kg	0,968 \$	50	2,44
P53002	Kasa Alt Menteşe 130 Kg Ral 9016	1,050 \$	50	2,51
P53015	Kasa Alt Menteşe 130 Kg Koyu Kahve	1,019 \$	50	2,51
P53017	Kasa Alt Menteşe 130 Kg Ral 8003	1,019 \$	50	2,51
P53064	Kasa Alt Menteşe 130 Kg Ral 7016	1,019 \$	50	2,51
P53063	Kasa Alt Menteşe 130 Kg Ral 9005	1,019 \$	50	2,51
P54037	Kanat Kulaklı Alt Menteşe Sağ	1,229 \$	50	2,47
P54038	Kanat Kulaklı Alt Menteşe Sol	1,229 \$	50	2,47
P54043	Kanat Kulaklı Alt Menteşe Ral 9016 Sağ	1,391 \$	50	2,47
P54044	Kanat Kulaklı Alt Menteşe Ral 9016 Sol	1,391 \$	50	2,47
P54045	Kanat Kulaklı Alt Menteşe Koyu Kahve Sağ	1,391 \$	50	2,47
P54046	Kanat Kulaklı Alt Menteşe Koyu Kahve Sol	1,391 \$	50	2,47
P54053	Kanat Kulaklı Alt Menteşe Ral 7016 Sağ	1,391 \$	50	2,47
P54054	Kanat Kulaklı Alt Menteşe Ral 7016 Sol	1,391 \$	50	2,47
P59047	Kanat Kulaklı Alt Menteşe Ral 9005 Sağ	1,391 \$	50	2,47
P59048	Kanat Kulaklı Alt Menteşe Ral 9005 Sol	1,391 \$	50	2,47
P53021	Köşe (L) Menteşe 9 Aks Sağ	3,459 \$	50	8,20
P53022	Köşe (L) Menteşe 9 Aks Sol	3,459 \$	50	8,20
P53023	Köşe (L) Menteşe 13 Aks Sağ	3,459 \$	50	8,20
P53024	Köşe (L) Menteşe 13 Aks Sol	3,459 \$	50	8,20
P66002	Orta Baskı Menteşe 13 Aks	3,006 \$	50	3,28
P23082	Ayarlı Gizli Orta Baskı Zamak Menteşe 13 Aks	1,584 \$	50	2,52
P57018	Gizli Orta Baskı Plastik Menteşe 13 Aks	0,650 \$	50	0,63
P66020	Pasif Kanat Menteşe	1,853 \$	25	3,35

SÜRGÜLER/HATALI KULLANIMLAR

	ÇİFT KANAT İSPANYOLET ÜST SÜRGÜ		ÇİFT KANAT İSPANYOLET ALT SÜRGÜ		ÇİFT KANAT ÜST SÜRGÜ		ÇİFT KANAT ALT SÜRGÜ		HATALI KULLANIM PARÇASI
P56024	Çift Kanat İsp. Üst Sürgü								
P56023	Çift Kanat İsp. Alt Sürgü								
P56026	Çift Kanat Üst Sürgü								
P56025	Çift Kanat Alt Sürgü								
P58031	Hatalı Kullanım Kanat Kaldırmalı								

PLASTİK KAPAK TAKIMLARI

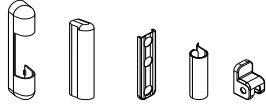





PLASTİK KAPAK
TAKIMI



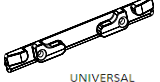
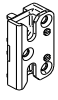

KÖŞE MENTEŞE
PLAS.KAP.TAKIM

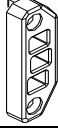
P57043	Plastik Kapak Takımı (Ral 9016)	0,257 \$	25	0,30
P57044	Plastik Kapak Takımı (Koyu Kahve)	0,257 \$	25	0,30
P57045	Plastik Kapak Takımı (Ral 8003)	0,257 \$	25	0,30
P57132	Plastik Kapak Takımı (Ral 7016)	0,257 \$	25	0,30
P57167	Plastik Kapak Takımı (Ral 9005)	0,257 \$	25	0,30
P57090	Plastik Kapak Takımı Gümüş	1,577 \$	25	0,30
P57091	Plastik Kapak Takımı Altın	1,577 \$	25	0,30
P57092	Plastik Kapak Takımı Saten	1,577 \$	25	0,30
P57002	Kanat Ust Mentese Kapak Ral 9016	0,059 \$	25	0,18
P57003	Kanat Ust Mentese Kapak Koyu Kahve	0,059 \$	25	0,18
P57004	Kanat Ust Ment. Kapak Ral 8003	0,059 \$	25	0,18
P57130	Kanat Ust Ment. Kapak Ral 7016	0,059 \$	25	0,18
P57146	Kanat Ust Ment. Kapak Ral 9005	0,059 \$	25	0,18
P57008	Kasa Ust Mentese Kapak Ral 9016	0,073 \$	25	0,18
P57009	Kasa Ust Mentese Kapak Koyu Kahve	0,073 \$	25	0,18
P57010	Kasa Ust Ment. Kapak Ral 8003	0,073 \$	25	0,18
P57129	Kasa Ust Ment. Kapak Ral 7016	0,073 \$	25	0,18
P57147	Kasa Ust Ment. Kapak Ral 9005	0,073 \$	25	0,18
P57168	Kanat Kulaklı Alt Mentese Kapak Ral 9016 Sağ	0,174 \$	25	0,18
P57169	Kanat Kulaklı Alt Mentese Kapak Ral 9016 Sol	0,174 \$	25	0,18
P57170	Kanat Kulaklı Alt Mentese Kapak Koyu Kahve Sağ	0,174 \$	25	0,18
P57171	Kanat Kulaklı Alt Mentese Kapak Koyu Kahve Sol	0,174 \$	25	0,18
P57201	Kanat Kulaklı Alt Mentese Kapak Ral 7016 Sağ	0,174 \$	25	0,18
P57202	Kanat Kulaklı Alt Mentese Kapak Ral 7016 Sol	0,174 \$	25	0,18
P57175	Kanat Kulaklı Alt Mentese Kapak Ral 9005 Sağ	0,174 \$	25	0,18
P57176	Kanat Kulaklı Alt Mentese Kapak Ral 9005 Sol	0,174 \$	25	0,18
P57076	Köşe Mentese Plastik Kapak Takımı/Ral 9016 Sol	0,329 \$	25	0,18
P57077	Köşe Mentese Plastik Kapak Takımı/ Koyu Kahve Sol	0,329 \$	25	0,18
P57078	Köşe Mentese Plastik Kapak Takımı/Ral 8003 Sol	0,329 \$	25	0,18
P57079	Köşe Mentese Plastik Kapak Takımı/Ral 9016 Sağ	0,329 \$	25	0,18
P57080	Köşe Mentese Plastik Kapak Takımı/ Koyu Kahve Sağ	0,329 \$	25	0,18
P57081	Köşe Mentese Plastik Kapak Takımı/Ral 8003 Sağ	0,329 \$	25	0,18

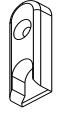
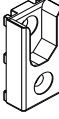
KARŞILIKLAR

	 UNİVERSAL PIVOT KARŞILIĞI	 EMNİYETLİ PİM KARŞILIĞI	 EMNİYETLİ ALT PİM KARŞILIĞI	 HATALI KULLANIM KARŞILIĞI	 SÜRGÜ KARŞILIĞI	 ÇİFT KANAT HATALI KULLANIM KARŞILIĞI	 ÇİFT KANAT İSPANYOLET PİM KARŞILIĞI	 ÇİFT KANAT PİM KARŞILIĞI
P58059	Universal Pivot Karşılığı 13 Aks					0,648 \$	50	2,75
P58025	Universal Pivot Karşılığı 9 Aks P.V.C Kanal Alüminyum İçin					0,851 \$	50	3,00
P58037	Emniyetli Pim Karşılığı 13 Aks					0,293 \$	500	12,77
P58039	Emniyetli Alt Pim Karşılığı 13 Aks					0,445 \$	200	8,45
P58004	Hatalı Kullanım Karşılığı 13 Aks					0,465 \$	50	1,33
P67002	Sürgü Karşılığı 13 Aks					0,585 \$	50	1,68
P67003	Çift Kanat Hatalı Kullanım Karşılığı					0,315 \$	50	0,93
P67004	Çift Kanat İspanyolet Pim Karşılığı					0,431 \$	100	0,56
P23063	Çift Kanat Pim Karşılığı					0,514 \$	100	1,21

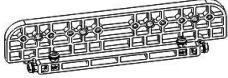
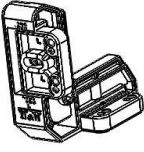
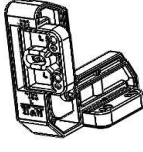
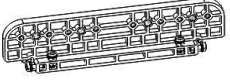
YARDIMCI ÜRÜNLER

	 ÇİFT AÇILIM 4MM ALYAN ANAHTARI T&T	 Ç.A. MONTAJ APARATI/130KG T&T	 Ç.A. MONTAJ APARATI/100KG T&T	 ÇİFT AÇILIM 4MM ALYAN ANAHTARI T&T	 ÇİFT AÇILIM 4MM ALYAN ANAHTARI T&T	
P22214	Çift Açılım 4Mm Alyan Anahtarı T&T			3,250 \$	25	0,91
P57070	Ç.A. Montaj Aparatı/130Kg T&T			32,500 \$	25	9,49
P57071	Ç.A. Montaj Aparatı/100Kg T&T			32,500 \$	25	9,45

ÇİFT AÇILIM SİSTEMLERİ/ DİKEY DEVİRMELİ PİVOT KARŞILIKLI UYGULAMA/BOYALI MENTEŞE

320-400		Kullanım Miktarı	Net Fiyat	400-650		Kullanım Miktarı	Net Fiyat	600-850		Kullanım Miktarı	Net Fiyat	850-1100		Kullanım Miktarı	Net Fiyat	1100-1350		Kullanım Miktarı	Net Fiyat	1350-1600		Kullanım Miktarı	Net Fiyat				
P6000	C.A. Makas 400-650 (Mg) TBT	1	3.416,4	P6000	C.A. Makas 400-650 (Mg) TBT	1	3.416,4	P6000	C.A. Makas 600-850/1P (Mg) TBT	1	4.261,4	P6000	C.A. Makas 850-1100/1P (Mg) TBT	1	5.047,4	P6000	C.A. Makas 1100-1350/1P (Mg) TBT	1	6.208,4	P6000	C.A. Makas 1350-1600/2P (Mg) TBT	1	7.001,4				
P9908	C.A. İsp. 480-750/15 TBT	1	2.085,4	P9908	C.A. İsp. 480-750/15 TBT	1	2.085,4	P9908	C.A. İsp. 480-750/15 TBT	1	2.085,4	P9908	C.A. İsp. 480-750/15 TBT	1	2.085,4	P9908	C.A. İsp. 480-750/15 TBT	1	2.085,4	P9908	C.A. İsp. 480-750/15 TBT	1	2.085,4	P9908	C.A. İsp. 480-750/15 TBT	1	2.085,4
P5201	C.A. Kase TBT 160X160/1P	1	2.106,4	P5201	C.A. Kase TBT 160X160/1P	1	2.106,4	P5201	C.A. Kase TBT 160X160/1P	1	2.106,4	P5201	C.A. Kase TBT 160X160/1P	1	2.106,4	P5201	C.A. Kase TBT 160X160/1P	1	2.106,4	P5201	C.A. Kase TBT 160X160/1P	1	2.106,4	P5201	C.A. Kase TBT 160X160/1P	1	2.106,4
P5622	Alt Sürgeylevi (Mg) TBT	1	1.357,4	P5622	Alt Sürgeylevi (Mg) TBT	1	1.357,4	P5622	Alt Sürgeylevi (Mg) TBT	1	1.357,4	P5622	Alt Sürgeylevi (Mg) TBT	1	1.357,4	P5622	Alt Sürgeylevi (Mg) TBT	1	1.357,4	P5622	Alt Sürgeylevi (Mg) TBT	1	1.357,4	P5622	Alt Sürgeylevi (Mg) TBT	1	1.357,4
P8809	C.A. 13 Aks Pivot Kars. (Mg) TBT	1	0.648,4	P8809	C.A. 13 Aks Pivot Kars. (Mg) TBT	1	0.648,4	P8809	C.A. 13 Aks Pivot Kars. (Mg) TBT	1	0.648,4	P8809	C.A. 13 Aks Pivot Kars. (Mg) TBT	1	0.648,4	P8809	C.A. 13 Aks Pivot Kars. (Mg) TBT	1	0.648,4	P8809	C.A. 13 Aks Pivot Kars. (Mg) TBT	1	0.648,4	P8809	C.A. 13 Aks Pivot Kars. (Mg) TBT	1	0.648,4
P5501	C.A. Kasa Üst Menteşe 100kg Ral 9016 TBT	1	1.002,4	P5501	C.A. Kasa Üst Menteşe 100kg Ral 9016 TBT	1	1.002,4	P5501	C.A. Kasa Üst Menteşe 100kg Ral 9016 TBT	1	1.002,4	P5501	C.A. Kasa Üst Menteşe 100kg Ral 9016 TBT	1	1.002,4	P5501	C.A. Kasa Üst Menteşe 100kg Ral 9016 TBT	1	1.002,4	P5501	C.A. Kasa Üst Menteşe 100kg Ral 9016 TBT	1	1.002,4	P5501	C.A. Kasa Üst Menteşe 100kg Ral 9016 TBT	1	1.002,4
P6078	C.A. Kanat Ment./13 Aks Ral 9016 (Mg) TBT	1	0.704,4	P6078	C.A. Kanat Ment./13 Aks Ral 9016 (Mg) TBT	1	0.704,4	P6078	C.A. Kanat Ment./13 Aks Ral 9016 (Mg) TBT	1	0.704,4	P6078	C.A. Kanat Ment./13 Aks Ral 9016 (Mg) TBT	1	0.704,4	P6078	C.A. Kanat Ment./13 Aks Ral 9016 (Mg) TBT	1	0.704,4	P6078	C.A. Kanat Ment./13 Aks Ral 9016 (Mg) TBT	1	0.704,4	P6078	C.A. Kanat Ment./13 Aks Ral 9016 (Mg) TBT	1	0.704,4
P3301	C.A. Kasa Alt Menteşe 100 Kg Ral 9016 TBT	1	0.784,4	P3301	C.A. Kasa Alt Menteşe 100 Kg Ral 9016 TBT	1	0.784,4	P3301	C.A. Kasa Alt Menteşe 100 Kg Ral 9016 TBT	1	0.784,4	P3301	C.A. Kasa Alt Menteşe 100 Kg Ral 9016 TBT	1	0.784,4	P3301	C.A. Kasa Alt Menteşe 100 Kg Ral 9016 TBT	1	0.784,4	P3301	C.A. Kasa Alt Menteşe 100 Kg Ral 9016 TBT	1	0.784,4	P3301	C.A. Kasa Alt Menteşe 100 Kg Ral 9016 TBT	1	0.784,4
P5401	C.A. Kanat Alt Menteşe 100 Kg Ral 9016 TBT	1	0.987,4	P5401	C.A. Kanat Alt Menteşe 100 Kg Ral 9016 TBT	1	0.987,4	P5401	C.A. Kanat Alt Menteşe 100 Kg Ral 9016 TBT	1	0.987,4	P5401	C.A. Kanat Alt Menteşe 100 Kg Ral 9016 TBT	1	0.987,4	P5401	C.A. Kanat Alt Menteşe 100 Kg Ral 9016 TBT	1	0.987,4	P5401	C.A. Kanat Alt Menteşe 100 Kg Ral 9016 TBT	1	0.987,4	P5401	C.A. Kanat Alt Menteşe 100 Kg Ral 9016 TBT	1	0.987,4
P6109	C.A. Arka Kilitleme 100 Kg Ral 9016 TBT	1	0.987,4	P6109	C.A. Arka Kilitleme 100 Kg Ral 9016 TBT	1	0.987,4	P6109	C.A. Arka Kilitleme 100 Kg Ral 9016 TBT	1	0.987,4	P6109	C.A. Arka Kilitleme 100 Kg Ral 9016 TBT	1	0.987,4	P6109	C.A. Arka Kilitleme 100 Kg Ral 9016 TBT	1	0.987,4	P6109	C.A. Arka Kilitleme 100 Kg Ral 9016 TBT	1	0.987,4	P6109	C.A. Arka Kilitleme 100 Kg Ral 9016 TBT	1	0.987,4
P6109	C.A. Arka Kilitleme 750-1450 (Mg) TBT	1	2.178,4	P6109	C.A. Arka Kilitleme 750-1450 (Mg) TBT	1	2.178,4	P6109	C.A. Arka Kilitleme 750-1450 (Mg) TBT	2	4.356,8	P6109	C.A. Arka Kilitleme 750-1450 (Mg) TBT	2	4.353,8	P6109	C.A. Arka Kilitleme 750-1450 (Mg) TBT	2	4.353,8	P6109	C.A. Arka Kilitleme 750-1450 (Mg) TBT	2	4.353,8	P6109	C.A. Arka Kilitleme 750-1450 (Mg) TBT	2	4.353,8
TOTAL			13.599,8	TOTAL			13.089,8	TOTAL			13.933,8	TOTAL			14.729,8	TOTAL			18.058,8	TOTAL			19.715,8				

ÇİFT AÇILIM SİSTEMLERİ/ DİKEY DEVİRMELİ PİVOT KARŞILIKLI UYGULAMA/PLASTİK KAPAKLI MENTEŞE

MAKAS ÖLÇÜLERİ (KANAT GENİŞLİĞİ mm)

		320-400*	400-650	650-850	850-1100	1100-1350	1350-1600
İSPANYOLET ÖLÇÜLERİ (KANAT YÜKSEKLİĞİ mm)	480-750*	13,703 \$	13,194 \$	14,039 \$	14,826 \$	<u>18,163 \$</u>	<u>19,821 \$</u>
	750-1250*	<u>17,487 \$</u>	<u>16,978 \$</u>	<u>17,823 \$</u>	<u>20,787 \$</u>	<u>21,948 \$</u>	<u>23,605 \$</u>
	950-1450	<u>17,890 \$</u>	<u>17,381 \$</u>	<u>18,226 \$</u>	<u>21,190 \$</u>	<u>22,351 \$</u>	<u>24,008 \$</u>
	1400-1900		<u>19,786 \$</u>	<u>20,631 \$</u>	<u>23,595 \$</u>	<u>24,756 \$</u>	<u>26,413 \$</u>
	1900-2400		<u>22,828 \$</u>	<u>23,673 \$</u>	<u>26,637 \$</u>	<u>27,798 \$</u>	

(*) İşareti ile gösterilen genişlik ölçüsünde P52001 Kısa Köşe Sürgüleyici (160x50) kullanılmıştır.

(**ALTI ÇİZİLİ**) gösterilen ölçülerde arka ve / veya yatay kilitlemeler vardır..

Takım Fiyatlarına Dahil Olmayan:

Hatalı Kullanım Emniyeti ve Karşılığı

Kol, Vida ve İspanyolet Karşılıkları

Katma Değer Vergisi

ÇİFT AÇILIM SİSTEMLERİ/ DİKEY DEVİRMELİ PİVOT KARŞILIKLI UYGULAMA/BOYALI MENTEŞE

MAKAS ÖLÇÜLERİ (KANAT GENİŞLİĞİ mm)

		320-400*	400-650	650-850	850-1100	1100-1350	1350-1600
İSPANYOLET ÖLÇÜLERİ (KANAT YÜKSEKLİĞİ mm)	480-750*	13,598 \$	13,088 \$	13,933 \$	14,720 \$	<u>18,058 \$</u>	<u>19,715 \$</u>
	750-1250*	<u>17,382 \$</u>	<u>16,873 \$</u>	<u>17,718 \$</u>	<u>20,682 \$</u>	<u>21,842 \$</u>	<u>23,499 \$</u>
	950-1450	<u>17,785 \$</u>	<u>17,276 \$</u>	<u>18,121 \$</u>	<u>21,085 \$</u>	<u>22,245 \$</u>	<u>23,902 \$</u>
	1400-1900		<u>19,681 \$</u>	<u>20,526 \$</u>	<u>23,490 \$</u>	<u>24,650 \$</u>	<u>26,307 \$</u>
	1900-2400		<u>22,723 \$</u>	<u>23,568 \$</u>	<u>26,532 \$</u>	<u>27,692 \$</u>	

(*) İşareti ile gösterilen genişlik ölçüsünde P52001 Kısa Köşe Sürgüleyici (160x50) kullanılmıştır.

(**ALTI ÇİZİLİ**) gösterilen ölçülerde arka ve / veya yatay kilitlemeler vardır..

Takım Fiyatlarına Dahil Olmayan:

Hatalı Kullanım Emniyeti ve Karşılığı

Kol, Vida ve İspanyolet Karşılıkları

Katma Değer Vergisi

Takım fiyatlarımız beyaz, koyu kahverengi, açık kahverengi boyalı menteşeler içindir.

**ALÜMİNYUM ÇİFT AÇILIM SİSTEMLERİ/ DİKEY DEVİRMELİ PİVOT KARŞILIKLI UYGULAMA/PLASTİK KAPAKLI
KÖŞE L MENTEŞELİ SİSTEM**

MAKAS ÖLÇÜLERİ (KANAT GENİŞLİĞİ mm)

		320-400*	400-650	650-850	850-1100	1100-1350	1350-1600
İSPANYOLET ÖLÇÜLERİ (KANAT YÜKSEKLİĞİ mm)	480-750*	16,017 \$	15,508 \$	16,353 \$	17,139 \$	<u>20,477 \$</u>	<u>22,134 \$</u>
	750-1250*	<u>19,801 \$</u>	<u>19,292 \$</u>	<u>20,137 \$</u>	<u>23,101 \$</u>	<u>24,261 \$</u>	<u>25,918 \$</u>
	950-1450	<u>20,204 \$</u>	<u>19,695 \$</u>	<u>20,540 \$</u>	<u>23,504 \$</u>	<u>24,664 \$</u>	<u>26,321 \$</u>
	1400-1900		<u>22,100 \$</u>	<u>22,945 \$</u>	<u>25,909 \$</u>	<u>27,069 \$</u>	<u>28,726 \$</u>
	1900-2400		<u>25,142 \$</u>	<u>25,987 \$</u>	<u>28,951 \$</u>	<u>28,346 \$</u>	

(*) İşareti ile gösterilen genişlik ölçüsünde P52001 Kısa Köşe Sürgüleyici (160x50) kullanılmıştır.

(**ALTI ÇİZİLİ**) gösterilen ölçülerde arka ve / veya yatay kilitlemeler vardır..

Takım Fiyatlarına Dahil Olmayan:

Hatalı Kullanım Emniyeti ve Karşılığı

Kol, Vida ve İspanyolet Karşılıkları

Katma Değer Vergisi

7,5 mm EKSEN TEK AÇILIM İSPANYOLETLER (ZAMAK GÖBEK)

ÜRÜN KODU	ÜRÜN ADI	BRÜT FİYAT	MİNIMUM SİPARİŞ MİKTARI	KOLİ İÇİ ADET	KOLİ AĞIRLIĞI (KG)
-----------	----------	------------	-------------------------	---------------	--------------------

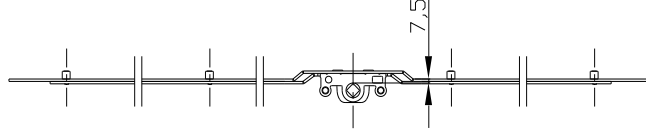

P27089	7.5 mm Eksen 250 mm İSP. 1P	2,562 \$	500	20	2,84
P27090	7.5 mm Eksen 400 mm İSP. 2P	2,945 \$	500	20	4,34
P27091	7.5 mm Eksen 600 mm İSP. 2P	3,532 \$	500	20	5,92
P27092	7.5 mm Eksen 800 mm İSP. 2P	4,107 \$	500	20	7,77
P27093	7.5 mm Eksen 900 mm İSP. 3P	4,468 \$	500	20	8,38
P27094	7.5 mm Eksen 1000 mm İSP. 3P	4,766 \$	500	20	9,28
P27095	7.5 mm Eksen 1100 mm İSP. 3P	4,816 \$	500	20	10,10
P27096	7.5 mm Eksen 1200 mm İSP. 3P	5,333 \$	500	20	11,54
P27097	7.5 mm Eksen 1400 mm İSP. 3P	5,914 \$	500	20	13,10
P27098	7.5 mm Eksen 1600 mm İSP. 3P	6,562 \$	500	20	14,94
P27099	7.5 mm Eksen 1800 mm İSP. 4P	7,640 \$	500	20	17,16
P27100	7.5 mm Eksen 2000 mm İSP. 4P	8,142 \$	500	20	19,38

P: Pim

7,5 mm EKSEN TEK AÇILIM İSPANYOLETLER (ZAMAK GÖBEK) SÜRME PİMLİ

ÜRÜN KODU	ÜRÜN ADI	BRÜT FİYAT	MİNIMUM SİPARİŞ MİKTARI	KOLİ İÇİ ADET	KOLİ AĞIRLIĞI (KG)
-----------	----------	------------	-------------------------	---------------	--------------------

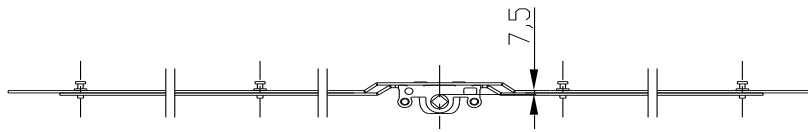

P38086	7,5 mm Eksen 250 mm Sürme Esp. 1SP	2,655 \$	500	20	2,68
P38087	7,5 mm Eksen 400 mm Sürme Esp. 2SP	3,018 \$	500	20	4,18
P38088	7,5 mm Eksen 600 mm Sürme Esp. 2SP	3,565 \$	500	20	5,76
P38089	7,5 mm Eksen 800 mm Sürme Esp. 2SP	4,244 \$	500	20	7,61
P38090	7,5 mm Eksen 900 mm Sürme Esp. 3SP	4,621 \$	500	20	8,22
P38091	7,5 mm Eksen 1000 mm Sürme Esp. 3SP	4,897 \$	500	20	9,12
P38092	7,5 mm Eksen 1100 mm Sürme Esp. 3SP	4,967 \$	500	20	9,94
P38093	7,5 mm Eksen 1200 mm Sürme Esp. 3SP	5,384 \$	500	20	11,38
P38094	7,5 mm Eksen 1400 mm Sürme Esp. 3SP	5,972 \$	500	20	12,94
P38095	7,5 mm Eksen 1600 mm Sürme Esp. 3SP	6,630 \$	500	20	14,78
P38096	7,5 mm Eksen 1800 mm Sürme Esp. 4SP	7,296 \$	500	20	17,00
P38097	7,5 mm Eksen 2000 mm Sürme Esp. 4SP	8,132 \$	500	20	19,22

SP: Sürme Pim

15 mm EKSEN TEK AÇILIM İSPANYOLETLER (ZAMAK GÖBEK) ZAMAK PIMLI

ÜRÜN KODU	ÜRÜN ADI	BRÜT FİYAT	MİNIMUM SİPARİŞ MİKTARI	KOLİ İÇİ ADET	KOLİ AĞIRLIĞI (KG)
-----------	----------	------------	-------------------------	---------------	--------------------

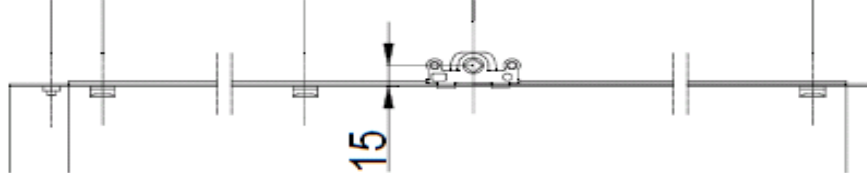

P38030	15 mm Backset 250 mm Sliding İsp. 1ZP	2,779 \$	500	20	2,68
P38031	15 mm Backset 400 mm Sliding İsp. 2ZP	3,653 \$	500	20	4,18
P38032	15 mm Eksen 600 mm Sürme İsp. 2ZP	4,309 \$	500	20	5,76
P38033	15 mm Eksen 800 mm Sürme İsp. 2ZP	4,768 \$	500	20	7,61
P38034	15 mm Eksen 1000 mm Sürme İsp. 2ZP	5,460 \$	500	20	9,12
P38035	15 mm Eksen 1200 mm Sürme İsp. 2ZP	6,076 \$	500	20	11,38
P38036	15 mm Eksen 1400 mm Sürme İsp. 3ZP	7,049 \$	500	20	12,94
P38037	15 mm Eksen 1600 mm Sürme İsp. 3ZP	7,717 \$	500	20	14,78
P38038	15 mm Eksen 1800 mm Sürme İsp. 3ZP	8,411 \$	500	20	17,00
P38039	15 mm Eksen 2000 mm Sürme İsp. 3ZP	8,914 \$	500	20	19,22

ZP: Zamak Pin

7,5 mm EKSEN TEK AÇILIM İSPANYOLETLER (ZAMAK GÖBEK) ZAMAK PIMLI

ÜRÜN KODU	ÜRÜN ADI	BRÜT FİYAT	MİNIMUM SİPARİŞ MİKTARI	KOLİ İÇİ ADET	KOLİ AĞIRLIĞI (KG)
-----------	----------	------------	-------------------------	---------------	--------------------

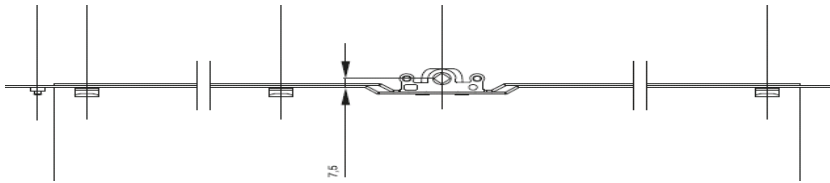

P38073	7,5 mm Eksen 250 mm Sürme İsp. 1ZP	3,216 \$	500	20	2,68
P38074	7,5 mm Eksen 400 mm Sürme İsp. 2ZP	4,062 \$	500	20	4,18
P38075	7,5 mm Eksen 600 mm Sürme İsp. 2ZP	4,661 \$	500	20	5,76
P38076	7,5 mm Eksen 800 mm Sürme İsp. 2ZP	5,332 \$	500	20	7,61
P38077	7,5 mm Eksen 1000 mm Sürme İsp. 2ZP	5,862 \$	500	20	9,12
P38078	7,5 mm Eksen 1200 mm Sürme İsp. 2ZP	6,281 \$	500	20	11,38
P38079	7,5 mm Eksen 1400 mm Sürme İsp. 3ZP	7,241 \$	500	20	12,94
P38080	7,5 mm Eksen 1600 mm Sürme İsp. 3ZP	7,852 \$	500	20	14,78
P38081	7,5 mm Eksen 1800 mm Sürme İsp. 3ZP	8,846 \$	500	20	17,00
P38082	7,5 mm Eksen 2000 mm Sürme İsp. 3ZP	9,356 \$	500	20	19,22

ZP: Zamak Pin

15 mm EKSEN TEK AÇILIM İSPANYOLETLER (ZAMAK GOBEK)

ÜRÜN KODU	ÜRÜN ADI	BRÜT FİYAT	MİNIMUM SİPARİŞ MİKTARI	KOLİ İÇİ ADET	KOLİ AĞIRLIĞI (KG)
-----------	----------	------------	-------------------------	---------------	--------------------

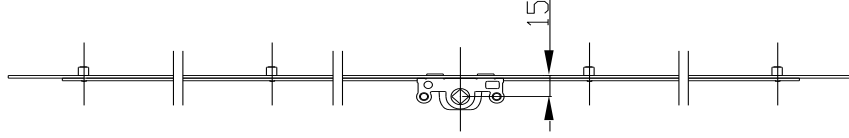

P27032	15 mm Eksen 250 mm İsp. 2P	2,306 \$	500	20	2,84
P27033	15 mm Eksen 400 mm İsp. 2P	2,696 \$	500	20	4,34
P27034	15 mm Eksen 600 mm İsp. 2P	3,005 \$	500	20	5,92
P27035	15 mm Eksen 800 mm İsp. 2P	3,557 \$	500	20	7,77
P27042	15 mm Eksen 900 mm İsp. 3P	4,162 \$	500	20	8,38
P27036	15 mm Eksen 1000 mm İsp. 3P	4,308 \$	500	20	9,28
P27043	15 mm Eksen 1100 mm İsp. 3P	4,736 \$	500	20	10,10
P27037	15 mm Eksen 1200 mm İsp. 3P	4,894 \$	500	20	11,54
P27038	15 mm Eksen 1400 mm İsp. 3P	5,489 \$	500	20	13,10
P27039	15 mm Eksen 1600 mm İsp. 3P	6,041 \$	500	20	14,94
P27040	15 mm Eksen 1800 mm İsp. 4P	6,792 \$	500	20	17,16
P27041	15 mm Eksen 2000 mm İsp. 4P	7,255 \$	500	20	19,38

P: Pin

ESPAGNOLETES (Zamak Gear) 15 mm Axis-Sliding Pin

ÜRÜN KODU	ÜRÜN ADI	BRÜT FİYAT	MİNIMUM SİPARİŞ MİKTARI	KOLİ İÇİ ADET	KOLİ AĞIRLIĞI (KG)
-----------	----------	------------	-------------------------	---------------	--------------------

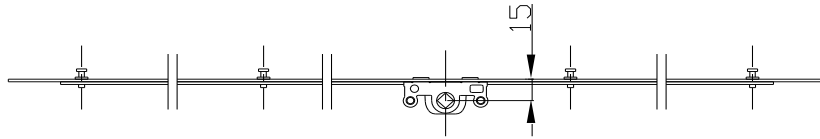

P38049	15 mm Eksen 250 mm Sürme İsp.2SP	2,220 \$	500	20	2,68
P38050	15 mm Eksen 400 mm Sürme İsp.2SP	2,756 \$	500	20	4,18
P38051	15 mm Eksen 600 mm Sürme İsp.2SP	3,429 \$	500	20	5,76
P38052	15 mm Eksen 800 mm Sürme İsp.2SP	3,876 \$	500	20	7,61
P38059	15 mm Eksen 900 mm Sürme İsp.3SP	4,017 \$	500	20	8,22
P38053	15 mm Eksen 1000 mm Sürme İsp.3SP	4,515 \$	500	20	9,12
P38060	15 mm Eksen 1100 mm Sürme İsp.3SP	4,597 \$	500	20	9,94
P38054	15 mm Eksen 1200 mm Sürme İsp.3SP	5,175 \$	500	20	11,38
P38055	15 mm Eksen 1400 mm Sürme İsp.3SP	5,810 \$	500	20	12,94
P38056	15 mm Eksen 1600 mm Sürme İsp.3SP	6,646 \$	500	20	14,78
P38057	15 mm Eksen 1800 mm Sürme İsp.4SP	6,727 \$	500	20	17,00
P38058	15 mm Eksen 2000 mm Sürme İsp.4SP	7,190 \$	500	20	19,22

SP: Sliding Pin

15 mm EKSEN TEK AÇILIM İSPANYOLETLER (SAC GÖBEK)

ÜRÜN KODU	ÜRÜN ADI	BRÜT FİYAT	KOLİ İÇİ ADET	KOLİ AĞIRLIĞI (KG)
-----------	----------	------------	---------------	--------------------

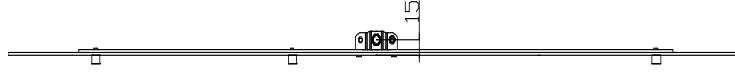

P41001	15 Eksen 250Mm Sac Göbek İspanyolet T&T	1,609 \$	20	2,84
P41002	15 Eksen 400Mm Sac Göbek İspanyolet T&T	1,857 \$	20	4,34
P41003	15 Eksen 600Mm Sac Göbek . İspanyolet T&T	2,278 \$	20	5,92
P41004	15 Eksen 800Mm Sac Göbek . İspanyolet T&T	2,750 \$	20	7,77
P41005	15 Eksen 900Mm Sac Göbek . İspanyolet T&T	3,159 \$	20	8,38
P41006	15 Eksen 1000Mm Sac Göbek . İspanyolet T&T	3,250 \$	20	9,28
P41007	15 Eksen 1100Mm Sac Göbek . İspanyolet T&T	3,711 \$	20	10,10
P41008	15 Eksen 1200Mm Sac Göbek . İspanyolet T&T	3,770 \$	20	11,54
P41009	15 Eksen 1400Mm Sac Göbek . İspanyolet T&T	4,307 \$	20	13,10
P41010	15 Eksen 1600Mm Sac Göbek . İspanyolet T&T	5,009 \$	20	14,94
P41011	15 Eksen 1800Mm Sac Göbek . İspanyolet T&T	5,451 \$	20	17,16
P41012	15 Eksen 2000Mm Sac Göbek . İspanyolet T&T	6,249 \$	20	19,38

P: Pim Sayısı

15 mm EKSEN SÜRME İSPANYOLETLER (SAC GÖBEK)

ÜRÜN KODU	ÜRÜN ADI	BRÜT FİYAT	KOLİ İÇİ ADET	KOLİ AĞIRLIĞI (KG)
-----------	----------	------------	---------------	--------------------

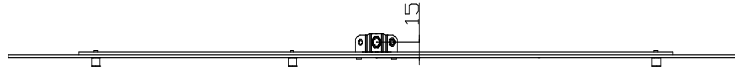

P41013	15 Eksen Surme 250Mm Sac Göbek . İspanyolet T&T	1,609 \$	20	2,84
P41014	15 Eksen Surme 400Mm Sac Göbek . İspanyolet T&T	1,857 \$	20	4,34
P41015	15 Eksen Surme 600Mm Sac Göbek . İspanyolet T&T	2,278 \$	20	5,92
P41016	15 Eksen Surme 800Mm Sac Göbek . İspanyolet T&T	2,750 \$	20	7,77
P41017	15 Eksen Surme 900Mm Sac Göbek . İspanyolet T&T	3,159 \$	20	8,38
P41018	15 Eksen Surme 1000Mm Sac Göbek . İspanyolet T&T	3,250 \$	20	9,28
P41019	15 Eksen Surme 1100Mm Sac Göbek . İspanyolet T&T	3,711 \$	20	10,10
P41020	15 Eksen Surme 1200Mm Sac Göbek . İspanyolet T&T	3,770 \$	20	11,54
P41021	15 Eksen Surme 1400Mm Sac Göbek . İspanyolet T&T	4,307 \$	20	13,10
P41022	15 Eksen Surme 1600Mm Sac Göbek . İspanyolet T&T	5,009 \$	20	14,94
P41023	15 Eksen Surme 1800Mm Sac Göbek . İspanyolet T&T	5,451 \$	20	17,16
P41024	15 Eksen Surme 2000Mm Sac Göbek . İspanyolet T&T	6,249 \$	20	19,38

SP: Sürme Pim Sayısı

15 mm EKSEN UZUN PİM SÜRME İSPANYOLETLER (SAC GÖBEK)

ÜRÜN KODU	ÜRÜN ADI	BRÜT FİYAT	KOLİ İÇİ ADET	KOLİ AĞIRLIĞI (KG)
-----------	----------	------------	---------------	--------------------

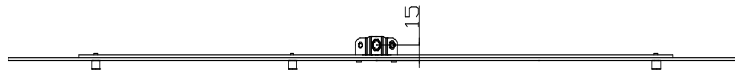

P41025	15 Eksen Uzun Pim 250Mm Sac Göbek İspanyolet T&T	1,609 \$	20	2,84
P41026	15 Eksen Uzun Pim 400Mm Sac Göbek İspanyolet T&T	1,857 \$	20	4,34
P41027	15 Eksen Uzun Pim 600Mm Sac Göbek İspanyolet T&T	2,278 \$	20	5,92
P41028	15 Eksen Uzun Pim 800Mm Sac Göbek İspanyolet T&T	2,750 \$	20	7,77
P41029	15 Eksen Uzun Pim 900Mm Sac Göbek İspanyolet T&T	3,159 \$	20	8,38
P41030	15 Eksen Uzun Pim 1000Mm Sac Göbek İspanyolet T&T	3,250 \$	20	9,28
P41031	15 Eksen Uzun Pim 1100Mm Sac Göbek İspanyolet T&T	3,711 \$	20	10,10
P41032	15 Eksen Uzun Pim 1200Mm Sac Göbek İspanyolet T&T	3,770 \$	20	11,54
P41033	15 Eksen Uzun Pim 1400Mm Sac Göbek İspanyolet T&T	4,307 \$	20	13,10
P41034	15 Eksen Uzun Pim 1600Mm Sac Göbek İspanyolet T&T	5,009 \$	20	14,94
P41035	15 Eksen Uzun Pim 1800Mm Sac Göbek İspanyolet T&T	5,451 \$	20	17,16
P41036	15 Eksen Uzun Pim 2000Mm Sac Göbek İspanyolet T&T	6,249 \$	20	19,38

SP: Sürme Pim Sayısı

DIŞA AÇILIM İSPANYOLETLER -ZAMAK GOBEK 20 mm Eksen - Standart Pim

ÜRÜN KODU	ÜRÜN ADI	BRÜT FİYAT	MİNIMUM SİPARİŞ MİKTARI	KOLİ İÇİ ADET	KOLİ AĞIRLIĞI (KG)
-----------	----------	------------	-------------------------	---------------	--------------------

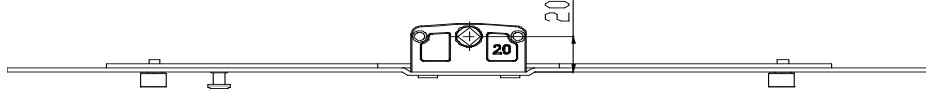

P39001	20 mm Eksen 250 mm İsp. 2P	4,370 \$	500	20	3,56
P39002	20 mm Eksen 400 mm İsp. 2P	4,762 \$	500	20	4,24
P39003	20 mm Eksen 600 mm İsp. 2P	5,409 \$	500	20	5,82
P39004	20 mm Eksen 800 mm İsp. 2P	6,195 \$	500	20	7,60
P39005	20 mm Eksen 1000 mm İsp. 3P	7,434 \$	500	20	9,20
P39006	20 mm Eksen 1200 mm İsp. 3P	8,168 \$	500	20	11,40
P39007	20 mm Eksen 1400 mm İsp. 3P	8,896 \$	500	20	13,40
P39008	20 mm Eksen 1600 mm İsp. 3P	9,775 \$	500	20	15,12
P39009	20 mm Eksen 1800 mm İsp. 4P	10,562 \$	500	20	17,20
P39010	20 mm Eksen 2000 mm İsp. 4P	11,532 \$	500	20	19,00

P: Pin

DIŞA AÇILIM İSPANYOLETLER -ZAMAK GÖBEK 22 mm Axis - Standart Pin

ÜRÜN KODU	ÜRÜN ADI	BRÜT FİYAT	MİNIMUM SİPARİŞ MİKTARI	KOLİ İÇİ ADET	KOLİ AĞIRLIĞI (KG)
-----------	----------	------------	-------------------------	---------------	--------------------

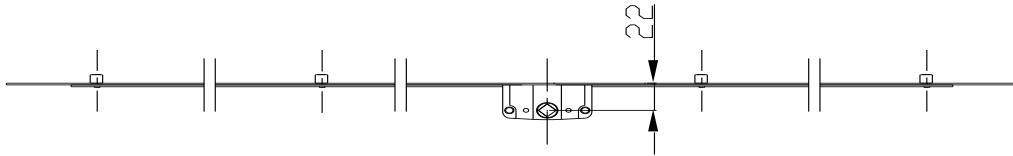

P28001	22 mm Eksen 250 mm İsp. 2P	4,007 \$	500	20	3,56
P28002	22 mm Eksen 400 mm İsp. 2P	4,599 \$	500	20	4,24
P28003	22 mm Eksen 600 mm İsp. 2P	5,131 \$	500	20	5,82
P28004	22 mm Eksen 800 mm İsp. 2P	5,895 \$	500	20	7,60
P28005	22 mm Eksen 1000 mm İsp. 3P	7,098 \$	500	20	9,20
P28006	22 mm Eksen 1200 mm İsp. 3P	7,835 \$	500	20	11,40
P28007	22 mm Eksen 1400 mm İsp. 3P	8,542 \$	500	20	13,40
P28008	22 mm Eksen 1600 mm İsp. 3P	9,395 \$	500	20	15,12
P28009	22 mm Eksen 1800 mm İsp. 4P	10,161 \$	500	20	17,20
P28010	22 mm Eksen 2000 mm İsp. 4P	11,103 \$	500	20	19,00

P: Pin

ZAMAK GOBEK 25mm EKSEN İSPANYOLETLER 25 mm Eksen - Standart Pin

ÜRÜN KODU	ÜRÜN ADI	BRÜT FİYAT	MİNIMUM SİPARİŞ MİKTARI	KOLİ İÇİ ADET	KOLİ AĞIRLIĞI (KG)
-----------	----------	------------	-------------------------	---------------	--------------------

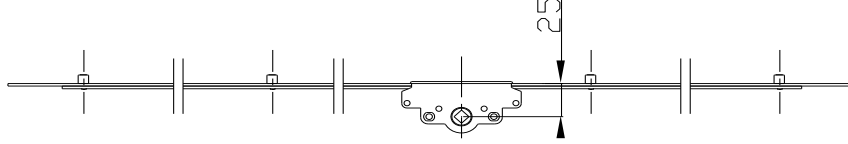

P29040	25 mm Eksen 250 mm İsp. 2P	4,725 \$	1000	16	3,05
P29041	25 mm Eksen 400 mm İsp. 2P	5,222 \$	1000	16	4,26
P29042	25 mm Eksen 600 mm İsp. 2P	5,968 \$	1000	16	5,47
P29043	25 mm Eksen 800 mm İsp. 2P	6,608 \$	1000	16	7,01
P29044	25 mm Eksen 1000 mm İsp. 3P	7,492 \$	1000	16	8,33
P29045	25 mm Eksen 1200 mm İsp. 3P	8,121 \$	1000	16	9,80
P29046	25 mm Eksen 1400 mm İsp. 3P	8,825 \$	1000	16	11,38
P29047	25 mm Eksen 1600 mm İsp. 3P	9,453 \$	1000	16	12,92
P29048	25 mm Eksen 1800 mm İsp. 4P	10,306 \$	1000	16	14,60
P29049	25 mm Eksen 2000 mm İsp. 4P	10,735 \$	1000	16	16,23

Zamak Gear

25 mm Axis - Standart Pin

OUTWARD ESPAGNOLETES PIN STRIKERS

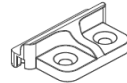
ÜRÜN KODU	ÜRÜN ADI	RESİM	BRÜT FİYAT	KOLİ İÇİ ADET	KOLİ AĞIRLIĞI (KG)
P23022	Disa Acılım Kilit Karsılığı Buyuk		1,074 \$	1000	
P23161	Disa Acılım Kilit Karsılığı		0,556 \$	1500	

85 MERKEZ KİLİTLİ KAPI İSPANYOLETLERİ

85/35 KİLİTLİ KAPI İSPANYOLETLERİ

ÜRÜN KODU	ÜRÜN ADI	BRÜT FİYAT	KOLİ İÇİ ADET	KOLİ AĞIRLIĞI (KG)
-----------	----------	------------	---------------	--------------------

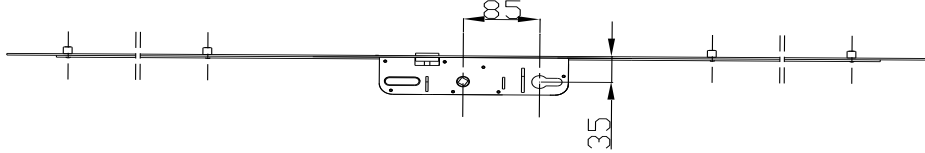

P43012	85/35 1600 Mm Kilitli Kapı İsp. 4P	12,314 \$	10	9,38
P43013	85/35 1800 Mm Kilitli Kapı İsp. 4P	12,735 \$	10	10,41
P43014	85/35 2000 Mm Kilitli Kapı İsp. 4P	13,301 \$	10	11,44

85/35 BARELSİZ KİLİTLİ KAPI İSPANYOLETLERİ

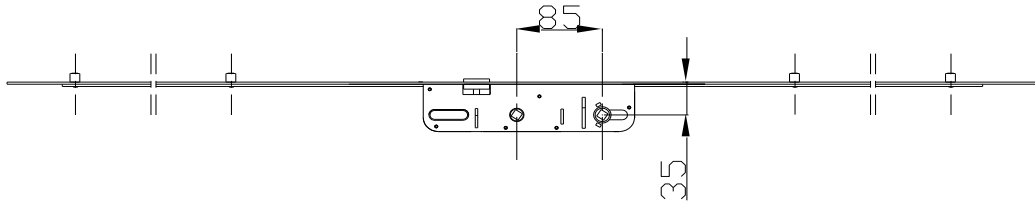

P43030	85/35 1600 Mm Barelsiz Kilitli Kapı İsp. 4P	13,426 \$	10	9,53
P43022	85/35 1800 Mm Barelsiz Kilitli Kapı İsp. 4P	13,971 \$	10	10,56
P43023	85/35 2000 Mm Barelsiz Kilitli Kapı İsp. 4P	14,680 \$	10	11,59

85/28 KİLİTLİ KAPI İSPANYOLETLERİ

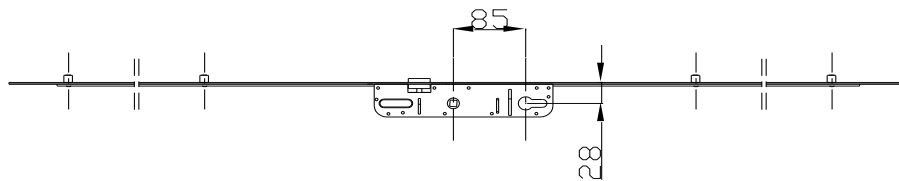

P43040	85/28 1600 Mm Kilitli Kapı İsp. 4P	12,117 \$	10	9,12
P43019	85/28 1800 Mm Kilitli Kapı İsp. 4P	12,588 \$	10	9,82
P43036	85/28 2000 Mm Kilitli Kapı İsp. 4P	13,159 \$	10	10,79

NOT:

Kilit kutularının bir tarafı saç diğer tarafı plastiktir. İç mekanizma parçaları tamamen zamak ve sactır.

Pimler aynı yönde hareket etmektedir.

www.tandt.com.tr

info@tandt.com.tr

Copyright by T&T 2024

70 MERKEZ KİLİTLİ KAPI İSPANYOLETLERİ

PENCERE VE KAPI SİSTEMLERİ
1987'den günümüze

70/28 KİLİTLİ KAPI İSPANYOLETLERİ

ÜRÜN KODU	ÜRÜN ADI	BRÜT FİYAT	KOLİ İÇİ ADET	KOLİ AĞIRLIĞI (KG)
-----------	----------	------------	---------------	--------------------

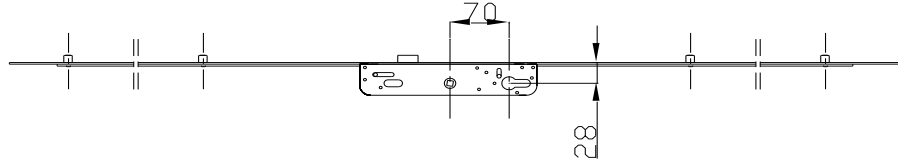

P43025	70/28 1600 Mm Kilitli Kapı İsp.Sağ 4P	15,689 \$	10	10,67
P43052	70/28 1600 Mm Kilitli Kapı İsp.Sol 4P	15,689 \$	10	10,67
P43026	70/28 1800 Mm Kilitli Kapı İsp.Sağ 4P	16,665 \$	10	11,70
P43027	70/28 1800 Mm Kilitli Kapı İsp.Sol 4P	16,665 \$	10	11,70
P43028	70/28 2000 Mm Kilitli Kapı İsp.Sağ 4P	16,914 \$	10	12,73
P43051	70/28 2000 Mm Kilitli Kapı İsp.Sol 4P	16,914 \$	10	12,73

NOT:

Kilit kutularının her iki tarafı saçtır. İç mekanizma parçaları tamamen zamak ve saçtır. 70/28 modelinde pimler zıt yönde hareket etmektedir.

92 MERKEZ KİLİTLİ KAPI İSPANYOLETLERİ

92/25 KİLİTLİ KAPI İSPANYOLETLERİ

ÜRÜN KODU	ÜRÜN ADI	BRÜT FİYAT	KOLİ İÇİ ADET	KOLİ AĞIRLIĞI (KG)
-----------	----------	------------	---------------	--------------------

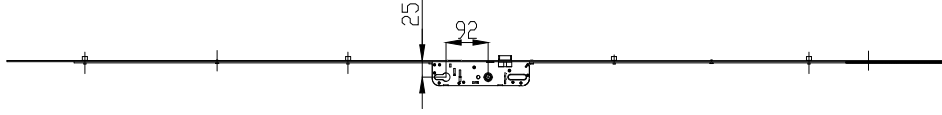

P43126	92/25 1600 Mm Kilitli Kapı İsp. 4P	21,879 \$	10	11,05
P43127	92/25 1800 Mm Kilitli Kapı İsp. 4P	22,438 \$	10	11,52
P43128	92/25 2000 Mm Kilitli Kapı İsp. 4P	23,331 \$	10	12,05

92/35 KİLİTLİ KAPI İSPANYOLETLERİ

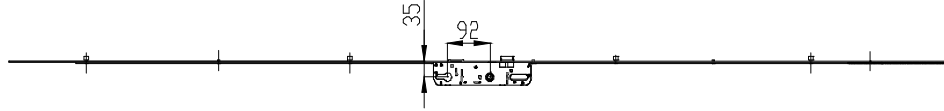

P43098	92/35 1600 Mm Kilitli Kapı İsp. 4P	24,855 \$	10	12,06
P43087	92/35 1800 Mm Kilitli Kapı İsp. 4P	25,396 \$	10	12,95
P43100	92/35 2000 Mm Kilitli Kapı İsp. 4P	26,288 \$	10	13,30

92/45 KİLİTLİ KAPI İSPANYOLETLERİ

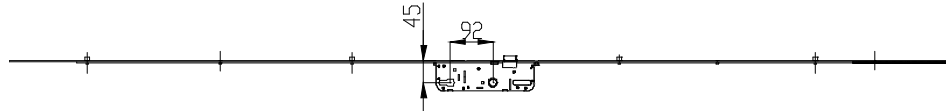

P43101	92/45 1600 Mm Kilitli Kapı İsp. 4P	27,378 \$	10	12,77
P43102	92/45 1800 Mm Kilitli Kapı İsp. 4P	27,919 \$	10	13,66
P43103	92/45 2000 Mm Kilitli Kapı İsp. 4P	28,811 \$	10	14,04

NOT:

Kilit kutularının her iki tarafı saçtır. İç mekanizma parçaları tamamen zamak ve saçtır.

92/35 ve 92/45 modellerinde pimler zıt yönde hareket etmektedir.

92/25 modelinde pimler aynı yönde hareket etmektedir.

KİLİTLİ SÜRME İSPANYOLETLER

ÜRÜN KODU	ÜRÜN ADI	BRÜT FİYAT	KOLİ İÇİ ADET	KOLİ AĞIRLIĞI (KG)
-----------	----------	------------	---------------	--------------------

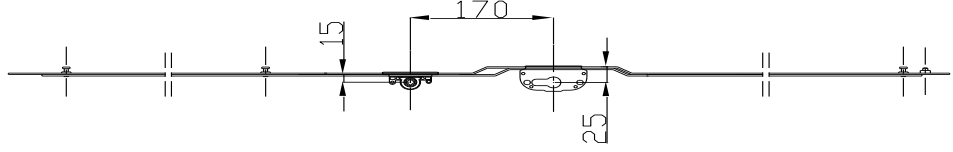

P46001	Surme Kilitli Kapı İsp. 1600Mm/25 Eks./3Sp	18,066 \$	10	9,81
P46002	Surme Kilitli Kapı İsp. 1800Mm/25 Eks./3Sp	18,991 \$	10	10,96

NOT:

SP: Sürme Pim Sayısı

KİLİTLİ SÜRME İSPANYOLETLER ZAMAK PİMLİ

ÜRÜN KODU	ÜRÜN ADI	BRÜT FİYAT	KOLİ İÇİ ADET	KOLİ AĞIRLIĞI (KG)
-----------	----------	------------	---------------	--------------------

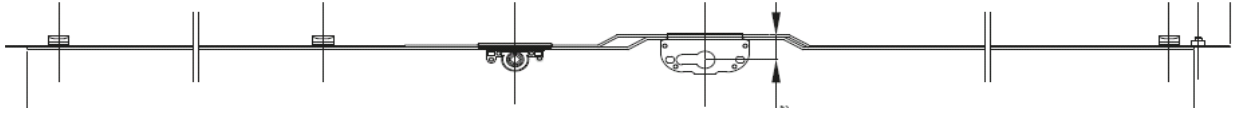

P46011	Surme Kilitli Kapı İsp. 1600Mm/25 Eks./3Zp	18,724 \$	10	9,81
P46012	Surme Kilitli Kapı İsp. 1800Mm/25 Eks./3Zp	19,627 \$	10	10,96

NOT:

ZP: Sürme Pim Sayısı

PARALEL-SÜRME / YARI OTOMATİK / KUTU DETAYLARI

ÜRÜN FİYAT LİSTESİ

KUTU / FİYAT - BOY - RENK	Ürün Kodu	Ürün Tanımı	Ambalaj Adedi	Brüt Fiyat
Kutu 1	P70012	P.S.S Araba+Aksesuar (sol / beyaz)	1	145,069 \$
	P70011	P.S.S Araba+Aksesuar (sağ / beyaz)	1	145,069 \$
	P70014	P.S.S Araba+Aksesuar (sol / koyu kahve)	1	152,319 \$
	P70013	P.S.S Araba+Aksesuar (sağ / koyu kahve)	1	152,319 \$
	P70198	P.S.S Araba+Aksesuar + Köşe Takımı (sol / beyaz)	1	179,138 \$
Kutu 2	P70197	P.S.S Araba+Aksesuar + Köşe Takımı (sağ / beyaz)	1	179,138 \$
	P70200	P.S.S Araba+Aksesuar + Köşe Takımı (sol / koyu kahve)	1	188,096 \$
	P70199	P.S.S Araba+Aksesuar + Köşe Takımı (sağ / koyu kahve)	1	188,096 \$
	P70031	P.S.S Ray Takımı Kutu / 2000mm (beyaz)	1	82,086 \$
Kutu 3	P70032	P.S.S Ray Takımı Kutu / 2000mm (koyu kahve)	1	86,189 \$
	P70033	P.S.S Ray Takımı Kutu / 2500mm (beyaz)	1	97,055 \$
	P70034	P.S.S Ray Takımı Kutu / 2500mm (koyu kahve)	1	101,907 \$
	P70035	P.S.S Ray Takımı Kutu / 3000mm (beyaz)	1	113,091 \$
	P70036	P.S.S Ray Takımı Kutu / 3000mm (koyu kahve)	1	118,748 \$

KUTU İÇERİKLERİ & KULLANIM MİKTARLARI

Kullanım Miktarı

Kutu 1	Ürün Tanımı	Kullanım Miktarı
Kutu 1 (Sol / Beyaz / Kahve) veya Kutu 1 (Sağ / Beyaz / Kahve)	Ön Araba 130 Kg Sol/Sağ	1
	Arka Araba 130 Kg Sol/Sağ	1
	Alt Tampon Sol/Sağ	1
	Kilitleme Takoza Sol/Sağ	1
	Kapak Destek Parçası	1
	Destek Takoza	1
	Üst Makas Takımı Sol/Sağ	2
	Makas Kızağı	2
	Yönlendirme Rayı Uç Kapağı	2
	Üst Makas Kapağı	2
	Araba Kapağı Sol/Sağ	1
	T Ray Montaj Aparatı	2
	Z Ray Montaj Aparatı	2

KUTU İÇERİKLERİ & KULLANIM MİKTARLARI

Kullanım Miktarı

Kutu 2	Ürün Tanımı	Kullanım Miktarı
Kutu 1 (Sol / Beyaz / Kahve) veya Kutu 1 (Sağ / Beyaz / Kahve)	Ön Araba 130 Kg Sol/Sağ	1
	Arka Araba 130 Kg Sol/Sağ	1
	Alt Tampon Sol/Sağ	1
	Kilitleme Takoza Sol/Sağ	1
	Kapak Destek Parçası	1
	Destek Takoza	1
	Üst Makas Takımı Sol/Sağ	2
	Makas Kızağı	2
	Yönlendirme Rayı Uç Kapağı	2
	Üst Makas Kapağı	2
	Araba Kapağı Sol/Sağ	1
	T Ray Montaj Aparatı	2
	Z Ray Montaj Aparatı	2
	Paralel Sürme Yarı Otomatik Pim karşılığı	2
Paralel Sürme Köşe 160 x 160 1P	2	
Paralel Sürme Yarı Otomatik Köşe 160x230/1P Ön	1	
Paralel Sürme Yarı Otomatik Köşe 160x230/1P Arka	1	

KUTU İÇERİKLERİ & KULLANIM MİKTARLARI

Kullanım Miktarı

Kutu 3 Ray Takımı Kutu 3	Cıvata Kapama Profili 2000 mm / 2500 mm / 3000 mm	1
	Yönlendirme Rayı 2000 mm / 2500 mm / 3000 mm	1
	Bağlantı Çubuğu Alt/Üst 1000 mm / 1250 mm / 1500 mm	2
	Alt Hareket Rayı 2000 mm / 2500 mm / 3000 mm	1
	Kapak Profili 1000 mm / 1250 mm / 1500 mm	1

P70129	Ön İsp. 750-1250 Mm/15 Mm Eks. 1P	1 Adet Ön İspanyolet Dikey Kullanım İçin Seçiniz!	4,676 \$
P70130	Ön İsp. 950-1450 Mm/15 Mm Eks. 1P		5,386 \$
P70131	Ön İsp. 1400-1900 Mm/15 Mm Eks. 2P		6,768 \$
P70132	Ön İsp. 1900-2400 Mm/15 Mm Eks. 2P		8,523 \$

P70007	Arka İsp. 750-1250 Mm 1P	1 Adet Arka İspanyolet Dikey Kullanım İçin Seçiniz!	3,857 \$
P70008	Arka İsp. 950-1450 Mm 1P		4,523 \$
P70009	Arka İsp. 1400-1900 Mm 2P		6,077 \$
P70010	Arka İsp. 1900-2400 Mm 2P		7,839 \$

P70133	Paralel Sürme Köşe 160X160 1P	2	2,910 \$
P70106	Paralel Sürme Yarı Otomatik Köşe 160X230/1P Arka	1	4,183 \$
P70111	Paralel Sürme Yarı Otomatik Köşe 160X230/1P Ön	1	4,183 \$







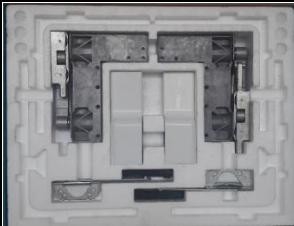

P70072	Yarı Otomatik Alt Pim Karşılığı 13 Aks	2	0,574 \$
--------	--	---	----------

P70004	Üst İsp. 620-750 Mm 0P	1 Adet Üst İspanyolet Yatay Kullanım İçin	1,883 \$
P70005	Üst İsp. 750-1250 Mm 1P		3,737 \$
P70006	Üst İsp. 1250-1650 Mm 1P		5,170 \$

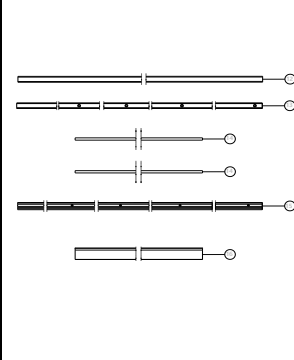
P70124	Yarı Otomatik Alt İsp. 620-750 Mm 0P	1 Adet Yarı Otomatik Alt İspanyolet Seçiniz!	1,302 \$
P70125	Yarı Otomatik Alt İsp. 750-1250 Mm 1P		3,302 \$
P70126	Yarı Otomatik Alt İsp. 1250-1650 Mm 1P		4,603 \$

P70118	Paralel Sürme Kolu Dikdörtgen Ral 9016	1	3,971 \$
P70119	Paralel Sürme Kolu Dikdörtgen Koyu Kahve		4,168 \$
P70120	Paralel Sürme Kolu Dikdörtgen Ral 8003		4,168 \$
P70121	Paralel Sürme Kolu Oval Ral 9016	1	3,971 \$

PARALEL SÜRME KAPI SİSTEMLERİ / BİLEŞEN FİYATLARI

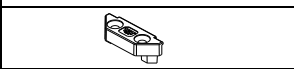
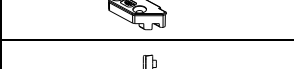
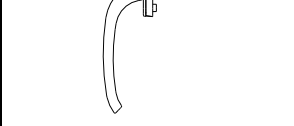
ÜRÜN RESMİ	ÜRÜN KODU	ÜRÜN ADI	BRÜT FİYAT	KOLİ İÇİ ADET	KOLİ AĞIRLIĞI (KG)
	P70011	Standart Araba/Aksesuar Takımı 130 Kg/Ral 9016/Sağ	145,069 \$	1 set	2,60
	P70012	Standart Araba/Aksesuar Takımı 130 Kg/Ral 9016/Sol	145,069 \$	1 set	2,60
	P70013	Standart Araba/Aksesuar Takımı 130 Kg/Koyu Kahve/Sağ	152,319 \$	1 set	2,60
	P70014	Standart Araba/Aksesuar Takımı 130 Kg/Koyu Kahve/Sol	152,319 \$	1 set	2,60
	P70197	Paralel Surme Standart Araba/Aksesuar/Köşe Takımı 130Kg/Ral 9016/Sağ	179,138 \$	1 set	3,42
	P70198	Paralel Surme Standart Araba/Aksesuar/Köşe Takımı 130Kg/Ral 9016/Sol	179,138 \$	1 set	3,42
	P70199	Paralel Surme Standart Araba/Aksesuar/Köşe Takımı 130Kg/Ral 8019/Sag	188,096 \$	1 set	3,42
	P70200	Paralel Surme Standart Araba/Aksesuar/Köşe Takımı 130Kg/Ral 8019/Sol	188,096 \$	1 set	3,42
	P70031	Standart Ray Takımı 2000 Mm/Ral 9016	82,086 \$	1 set	3,14
	P70032	Standart Ray Takımı 2000 Mm/Koyu Kahve	86,189 \$	1 set	3,14
	P70033	Standart Ray Takımı 2500 Mm/Ral 9016	97,055 \$	1 set	3,82
	P70034	Standart Ray Takımı 2500 Mm/Koyu Kahve	101,907 \$	1 set	3,82
	P70035	Standart Ray Takımı 3000 Mm/Ral 9016	113,091 \$	1 set	4,72
	P70036	Standart Ray Takımı 3000 Mm/Koyu Kahve	118,748 \$	1 set	4,72
	P70133	Paralel Sürme Köşe 160X160 1P	2,910 \$	50	9,44
	P70134	Paralel Sürme Köşe 160X160 2P	2,965 \$	50	9,44
	P70135	Emniyetli Paralel Sürme Köşe 160X160 1Mp	2,954 \$	50	9,44
	P70136	Emniyetli Paralel Sürme Köşe 160X160 2Mp	3,137 \$	50	9,44
	P70106	Paralel Sürme Yarı Otomatik Köşe 160X230/1P Arka	4,183 \$	1	0,25
	P70111	Paralel Sürme Yarı Otomatik Köşe 160X230/1P Ön	4,183 \$	1	0,25
	P70071	Yarı Otomatik Alt Pim Karşılığı 9 Aks	0,574 \$	50	1,05
	P70072	Yarı Otomatik Alt Pim Karşılığı 13 Aks	0,574 \$	50	1,65
	P70118	Paralel Sürme Kolu Dikdörtgen Ral 9016	3,971 \$	25	3,95
	P70119	Paralel Sürme Kolu Dikdörtgen Koyu Kahve	4,168 \$	25	3,95
	P70120	Paralel Sürme Kolu Dikdörtgen Ral 8003	4,168 \$	25	3,95

PARALEL SÜRME KAPI SİSTEMLERİ / İSPANYOLET FİYATLARI

ÜRÜN KODU	ÜRÜN ADI	BRÜT FİYAT	KOLİ İÇİ ADET	KOLİ AĞIRLIĞI (KG)
-----------	----------	------------	---------------	--------------------

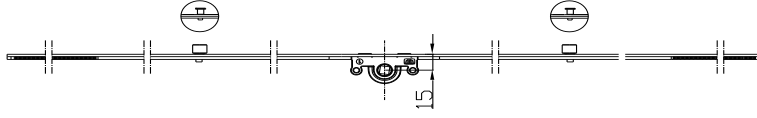

P70129	Ön İsp. 750-1250 Mm/15 Mm Eks. 1P	4,676 \$	20	9,00
P70130	Ön İsp. 950-1450 Mm/15 Mm Eks. 1P	5,386 \$	20	10,44
P70131	Ön İsp. 1400-1900 Mm/15 Mm Eks. 2P	6,768 \$	20	14,58
P70132	Ön İsp. 1900-2400 Mm/15 Mm Eks. 2P	8,523 \$	20	18,92

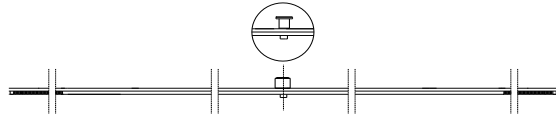

P70004	Üst İsp. 620-750 Mm 0P	1,883 \$	20	3,83
P70005	Üst İsp. 750-1250 Mm 1P	3,737 \$	20	8,17
P70006	Üst İsp. 1250-1650 Mm 1P	5,170 \$	20	12,00

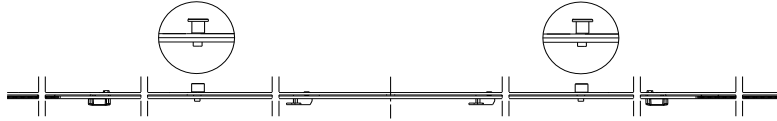

P70007	Arka İsp. 750-1250 Mm 1P	3,857 \$	20	8,24
P70008	Arka İsp. 950-1450 Mm 1P	4,523 \$	20	9,95
P70009	Arka İsp. 1400-1900 Mm 2P	6,077 \$	20	14,43
P70010	Arka İsp. 1900-2400 Mm 2P	7,839 \$	20	17,66

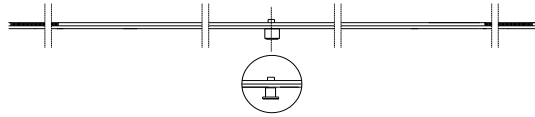

P70124	Yarı Otomatik Alt İsp. 620-750 Mm 0P	1,302 \$	20	2,59
P70125	Yarı Otomatik Alt İsp. 750-1250 Mm 1P	3,302 \$	20	7,12
P70126	Yarı Otomatik Alt İsp. 1250-1650 Mm 1P	4,603 \$	20	10,79

750/1250-620/750 2000 MM

ÜRÜN KODU	ÜRÜN ADI	KULLANIM MİKTARI	BRÜT FİYAT	TOPLAM
P70129	Paralel Sürme Ön Isp. 750-1250/15Eks T&T	1	4,676 \$	4,676 \$
P70007	Paralel Sürme Arka Isp. 750-1250 T&T	1	3,857 \$	3,857 \$
P70124	Paralel Sürme Yarım Otomatik Alt Isp. 620-750 T&T	1	1,302 \$	1,302 \$
P70004	Paralel Sürme Üst Isp. 620-750 T&T	1	1,883 \$	1,883 \$
P70133	Paralel Sürme Köse 160X160/1P	2	2,910 \$	5,821 \$
P70111	Paralel Sürme Yarı Otomatik Köşe 160X230/1P Ön	1	4,183 \$	4,183 \$
P70106	Paralel Sürme Yarı Otomatik Köşe 160X230/1P Arka	1	4,183 \$	4,183 \$
P70072	Paralel Sürme Yarı Otomatik Alt Pim Karşılığı 13 Aks	2	0,574 \$	1,148 \$
P70031	Paralel Sürme Standart Ray Takımı 2000Mm/Ral 9016	1	82,086 \$	82,086 \$
P70121	Paralel Sürme Kolu Oval Ral 9016	1	3,971 \$	3,971 \$
P70012	Paralel Sürme Standart Araba/Aksesuar Takımı 130Kg/Ral 9016/Sol	1	145,069 \$	145,069 \$
				258,179 \$

750/1250-750/1250 2000 MM

ÜRÜN KODU	ÜRÜN ADI	KULLANIM MİKTARI	BRÜT FİYAT	TOPLAM
P70129	Paralel Sürme Ön Isp. 750-1250/15Eks T&T	1	4,676 \$	4,676 \$
P70007	Paralel Sürme Arka Isp. 750-1250 T&T	1	3,857 \$	3,857 \$
P70125	Paralel Sürme Yarım Otomatik Alt Isp. 750-1250 T&T	1	3,302 \$	3,302 \$
P70005	Paralel Sürme Üst Isp. 750-1250 T&T	1	3,737 \$	3,737 \$
P70133	Paralel Sürme Köse 160X160/1P	2	2,910 \$	5,821 \$
P70111	Paralel Sürme Yarı Otomatik Köşe 160X230/1P Ön	1	4,183 \$	4,183 \$
P70106	Paralel Sürme Yarı Otomatik Köşe 160X230/1P Arka	1	4,183 \$	4,183 \$
P70072	Paralel Sürme Yarı Otomatik Alt Pim Karşılığı 13 Aks	2	0,574 \$	1,148 \$
P70031	Paralel Sürme Standart Ray Takımı 2000Mm/Ral 9016	1	82,086 \$	82,086 \$
P70121	Paralel Sürme Kolu Oval Ral 9016	1	3,971 \$	3,971 \$
P70012	Paralel Sürme Standart Araba/Aksesuar Takımı 130Kg/Ral 9016/Sol	1	145,069 \$	145,069 \$
				262,032 \$

750/1250-750/1250 2500 MM

ÜRÜN KODU	ÜRÜN ADI	KULLANIM MİKTARI	BRÜT FİYAT	TOPLAM
P70129	Paralel Sürme Ön Isp. 750-1250/15Eks T&T	1	4,676 \$	4,676 \$
P70007	Paralel Sürme Arka Isp. 750-1250 T&T	1	3,857 \$	3,857 \$
P70125	Paralel Sürme Yarım Otomatik Alt Isp. 750-1250 T&T	1	3,302 \$	3,302 \$
P70005	Paralel Sürme Üst Isp. 750-1250 T&T	1	3,737 \$	3,737 \$
P70133	Paralel Sürme Köse 160X160/1P	2	2,910 \$	5,821 \$
P70111	Paralel Sürme Yarı Otomatik Köşe 160X230/1P Ön	1	4,183 \$	4,183 \$
P70106	Paralel Sürme Yarı Otomatik Köşe 160X230/1P Arka	1	4,183 \$	4,183 \$
P70072	Paralel Sürme Yarı Otomatik Alt Pim Karşılığı 13 Aks	2	0,574 \$	1,148 \$
P70033	Paralel Sürme Standart Ray Takımı 2500Mm/Ral 9016	1	97,055 \$	97,055 \$
P70121	Paralel Sürme Kolu Oval Ral 9016	1	3,971 \$	3,971 \$
P70012	Paralel Sürme Standart Araba/Aksesuar Takımı 130Kg/Ral 9016/Sol	1	145,069 \$	145,069 \$
				277,001 \$

750/1250-1250/1650 3000 MM

ÜRÜN KODU	ÜRÜN ADI	KULLANIM MİKTARI	BRÜT FİYAT	TOPLAM
P70129	Paralel Sürme Ön Isp. 750-1250/15Eks T&T	1	4,676 \$	4,676 \$
P70007	Paralel Sürme Arka Isp. 750-1250 T&T	1	3,857 \$	3,857 \$
P70126	Paralel Sürme Yarım Otomatik Alt Isp. 1250-1650 T&T	1	4,603 \$	4,603 \$
P70006	Paralel Sürme Üst Isp. 1250-1650 T&T	1	5,170 \$	5,170 \$
P70133	Paralel Sürme Köse 160X160/1P	2	2,910 \$	5,821 \$
P70111	Paralel Sürme Yarı Otomatik Köşe 160X230/1P Ön	1	4,183 \$	4,183 \$
P70106	Paralel Sürme Yarı Otomatik Köşe 160X230/1P Arka	1	4,183 \$	4,183 \$
P70072	Paralel Sürme Yarı Otomatik Alt Pim Karşılığı 13 Aks	2	0,574 \$	1,148 \$
P70035	Paralel Sürme Standart Ray Takımı 3000Mm/Ral 9016	1	113,091 \$	113,091 \$
P70121	Paralel Sürme Kolu Oval Ral 9016	1	3,971 \$	3,971 \$
P70012	Paralel Sürme Standart Araba/Aksesuar Takımı 130Kg/Ral 9016/Sol	1	145,069 \$	145,069 \$
				295,772 \$

950/1450-620/750 2000 MM

ÜRÜN KODU	ÜRÜN ADI	KULLANIM MİKTARI	BRÜT FİYAT	TOPLAM
P70130	Paralel Sürme Ön Isp. 950-1450/15Eks T&T	1	5,386 \$	5,386 \$
P70008	Paralel Sürme Arka Isp. 950-1450 T&T	1	4,523 \$	4,523 \$
P70124	Paralel Sürme Yarım Otomatik Alt Isp. 620-750 T&T	1	1,302 \$	1,302 \$
P70004	Paralel Sürme Üst Isp. 620-750 T&T	1	1,883 \$	1,883 \$
P70133	Paralel Sürme Köse 160X160/1P	2	2,910 \$	5,821 \$
P70111	Paralel Sürme Yarı Otomatik Köşe 160X230/1P Ön	1	4,183 \$	4,183 \$
P70106	Paralel Sürme Yarı Otomatik Köşe 160X230/1P Arka	1	4,183 \$	4,183 \$
P70072	Paralel Sürme Yarı Otomatik Alt Pim Karşılığı 13 Aks	2	0,574 \$	1,148 \$
P70031	Paralel Sürme Standart Ray Takımı 2000Mm/Ral 9016	1	82,086 \$	82,086 \$
P70121	Paralel Sürme Kolu Oval Ral 9016	1	3,971 \$	3,971 \$
P70012	Paralel Sürme Standart Araba/Aksesuar Takımı 130Kg/Ral 9016/Sol	1	145,069 \$	145,069 \$
				259,554 \$

950/1450-750/1250 2000 MM

ÜRÜN KODU	ÜRÜN ADI	KULLANIM MİKTARI	BRÜT FİYAT	TOPLAM
P70130	Paralel Sürme Ön Isp. 950-1450/15Eks T&T	1	5,386 \$	5,386 \$
P70008	Paralel Sürme Arka Isp. 950-1450 T&T	1	4,523 \$	4,523 \$
P70125	Paralel Sürme Yarım Otomatik Alt Isp. 750-1250 T&T	1	3,302 \$	3,302 \$
P70005	Paralel Sürme Üst Isp. 750-1250 T&T	1	3,737 \$	3,737 \$
P70133	Paralel Sürme Köse 160X160/1P	2	2,910 \$	5,821 \$
P70111	Paralel Sürme Yarı Otomatik Köşe 160X230/1P Ön	1	4,183 \$	4,183 \$
P70106	Paralel Sürme Yarı Otomatik Köşe 160X230/1P Arka	1	4,183 \$	4,183 \$
P70072	Paralel Sürme Yarı Otomatik Alt Pim Karşılığı 13 Aks	2	0,574 \$	1,148 \$
P70031	Paralel Sürme Standart Ray Takımı 2000Mm/Ral 9016	1	82,086 \$	82,086 \$
P70121	Paralel Sürme Kolu Oval Ral 9016	1	3,971 \$	3,971 \$
P70012	Paralel Sürme Standart Araba/Aksesuar Takımı 130Kg/Ral 9016/Sol	1	145,069 \$	145,069 \$
				263,407 \$

950/1450-750/1250 2500 MM

ÜRÜN KODU	ÜRÜN ADI	KULLANIM MİKTARI	BRÜT FİYAT	TOPLAM
P70130	Paralel Sürme Ön Isp. 950-1450/15Eks T&T	1	5,386 \$	5,386 \$
P70008	Paralel Sürme Arka Isp. 950-1450 T&T	1	4,523 \$	4,523 \$
P70125	Paralel Sürme Yarım Otomatik Alt Isp. 750-1250 T&T	1	3,302 \$	3,302 \$
P70005	Paralel Sürme Üst Isp. 750-1250 T&T	1	3,737 \$	3,737 \$
P70133	Paralel Sürme Köse 160X160/1P	2	2,910 \$	5,821 \$
P70111	Paralel Sürme Yarı Otomatik Köşe 160X230/1P Ön	1	4,183 \$	4,183 \$
P70106	Paralel Sürme Yarı Otomatik Köşe 160X230/1P Arka	1	4,183 \$	4,183 \$
P70072	Paralel Sürme Yarı Otomatik Alt Pim Karşılığı 13 Aks	2	0,574 \$	1,148 \$
P70033	Paralel Sürme Standart Ray Takımı 2500Mm/Ral 9016	1	97,055 \$	97,055 \$
P70121	Paralel Sürme Kolu Oval Ral 9016	1	3,971 \$	3,971 \$
P70012	Paralel Sürme Standart Araba/Aksesuar Takımı 130Kg/Ral 9016/Sol	1	145,069 \$	145,069 \$
				278,376 \$

950/1450-1250/1650 3000 MM

ÜRÜN KODU	ÜRÜN ADI	KULLANIM MİKTARI	BRÜT FİYAT	TOPLAM
P70130	Paralel Sürme Ön Isp. 950-1450/15Eks T&T	1	5,386 \$	5,386 \$
P70008	Paralel Sürme Arka Isp. 950-1450 T&T	1	4,523 \$	4,523 \$
P70126	Paralel Sürme Yarım Otomatik Alt Isp. 1250-1650 T&T	1	4,603 \$	4,603 \$
P70006	Paralel Sürme Üst Isp. 1250-1650 T&T	1	5,170 \$	5,170 \$
P70133	Paralel Sürme Köse 160X160/1P	2	2,910 \$	5,821 \$
P70111	Paralel Sürme Yarı Otomatik Köşe 160X230/1P Ön	1	4,183 \$	4,183 \$
P70106	Paralel Sürme Yarı Otomatik Köşe 160X230/1P Arka	1	4,183 \$	4,183 \$
P70072	Paralel Sürme Yarı Otomatik Alt Pim Karşılığı 13 Aks	2	0,574 \$	1,148 \$
P70035	Paralel Sürme Standart Ray Takımı 3000Mm/Ral 9016	1	113,091 \$	113,091 \$
P70121	Paralel Sürme Kolu Oval Ral 9016	1	3,971 \$	3,971 \$
P70012	Paralel Sürme Standart Araba/Aksesuar Takımı 130Kg/Ral 9016/Sol	1	145,069 \$	145,069 \$
				297,147 \$

1400/1900-620/750 2000 MM

ÜRÜN KODU	ÜRÜN ADI	KULLANIM MİKTARI	BRÜT FİYAT	TOPLAM
P70131	Paralel Sürme Ön Isp. 1400-1900/15Eks T&T	1	6,768 \$	6,768 \$
P70009	Paralel Sürme Arka Isp. 1400-1900 T&T	1	6,077 \$	6,077 \$
P70124	Paralel Sürme Yarım Otomatik Alt Isp. 620-750 T&T	1	1,302 \$	1,302 \$
P70004	Paralel Sürme Üst Isp. 620-750 T&T	1	1,883 \$	1,883 \$
P70133	Paralel Sürme Köşe 160X160/1P	2	2,910 \$	5,821 \$
P70111	Paralel Sürme Yarı Otomatik Köşe 160X230/1P Ön	1	4,183 \$	4,183 \$
P70106	Paralel Sürme Yarı Otomatik Köşe 160X230/1P Arka	1	4,183 \$	4,183 \$
P70072	Paralel Sürme Yarı Otomatik Alt Pim Karsılığı 13 Aks	2	0,574 \$	1,148 \$
P70031	Paralel Sürme Standart Ray Takımı 2000Mm/Ral 9016	1	82,086 \$	82,086 \$
P70121	Paralel Sürme Kolu Oval Ral 9016	1	3,971 \$	3,971 \$
P70012	Paralel Sürme Standart Araba/Aksesuar Takımı 130Kg/Ral 9016/Sol	1	145,069 \$	145,069 \$
				262,490 \$

1400/1900-750/1250 2000 MM

ÜRÜN KODU	ÜRÜN ADI	KULLANIM MİKTARI	BRÜT FİYAT	TOPLAM
P70131	Paralel Sürme Ön Isp. 1400-1900/15Eks T&T	1	6,768 \$	6,768 \$
P70009	Paralel Sürme Arka Isp. 1400-1900 T&T	1	6,077 \$	6,077 \$
P70125	Paralel Sürme Yarım Otomatik Alt Isp. 750-1250 T&T	1	3,302 \$	3,302 \$
P70005	Paralel Sürme Üst Isp. 750-1250 T&T	1	3,737 \$	3,737 \$
P70133	Paralel Sürme Köşe 160X160/1P	2	2,910 \$	5,821 \$
P70111	Paralel Sürme Yarı Otomatik Köşe 160X230/1P Ön	1	4,183 \$	4,183 \$
P70106	Paralel Sürme Yarı Otomatik Köşe 160X230/1P Arka	1	4,183 \$	4,183 \$
P70072	Paralel Sürme Yarı Otomatik Alt Pim Karsılığı 13 Aks	2	0,574 \$	1,148 \$
P70031	Paralel Sürme Standart Ray Takımı 2000Mm/Ral 9016	1	82,086 \$	82,086 \$
P70121	Paralel Sürme Kolu Oval Ral 9016	1	3,971 \$	3,971 \$
P70012	Paralel Sürme Standart Araba/Aksesuar Takımı 130Kg/Ral 9016/Sol	1	145,069 \$	145,069 \$
				266,343 \$

1400/1900-750/1250 2500 MM

ÜRÜN KODU	ÜRÜN ADI	KULLANIM MİKTARI	BRÜT FİYAT	TOPLAM
P70131	Paralel Sürme Ön Isp. 1400-1900/15Eks T&T	1	6,768 \$	6,768 \$
P70009	Paralel Sürme Arka Isp. 1400-1900 T&T	1	6,077 \$	6,077 \$
P70125	Paralel Sürme Yarım Otomatik Alt Isp. 750-1250 T&T	1	3,302 \$	3,302 \$
P70005	Paralel Sürme Üst Isp. 750-1250 T&T	1	3,737 \$	3,737 \$
P70133	Paralel Sürme Köşe 160X160/1P	2	2,910 \$	5,821 \$
P70111	Paralel Sürme Yarı Otomatik Köşe 160X230/1P Ön	1	4,183 \$	4,183 \$
P70106	Paralel Sürme Yarı Otomatik Köşe 160X230/1P Arka	1	4,183 \$	4,183 \$
P70072	Paralel Sürme Yarı Otomatik Alt Pim Karsılığı 13 Aks	2	0,574 \$	1,148 \$
P70033	Paralel Sürme Standart Ray Takımı 2500Mm/Ral 9016	1	97,055 \$	97,055 \$
P70121	Paralel Sürme Kolu Oval Ral 9016	1	3,971 \$	3,971 \$
P70012	Paralel Sürme Standart Araba/Aksesuar Takımı 130Kg/Ral 9016/Sol	1	145,069 \$	145,069 \$
				281,312 \$

1400/1900-1250/1650 3000 MM

ÜRÜN KODU	ÜRÜN ADI	KULLANIM MİKTARI	BRÜT FİYAT	TOPLAM
P70131	Paralel Sürme Ön Isp. 1400-1900/15Eks T&T	1	6,768 \$	6,768 \$
P70009	Paralel Sürme Arka Isp. 1400-1900 T&T	1	6,077 \$	6,077 \$
P70126	Paralel Sürme Yarım Otomatik Alt Isp. 1250-1650 T&T	1	4,603 \$	4,603 \$
P70006	Paralel Sürme Üst Isp. 1250-1650 T&T	1	5,170 \$	5,170 \$
P70133	Paralel Sürme Köşe 160X160/1P	2	2,910 \$	5,821 \$
P70111	Paralel Sürme Yarı Otomatik Köşe 160X230/1P Ön	1	4,183 \$	4,183 \$
P70106	Paralel Sürme Yarı Otomatik Köşe 160X230/1P Arka	1	4,183 \$	4,183 \$
P70072	Paralel Sürme Yarı Otomatik Alt Pim Karsılığı 13 Aks	2	0,574 \$	1,148 \$
P70035	Paralel Sürme Standart Ray Takımı 3000Mm/Ral 9016	1	113,091 \$	113,091 \$
P70121	Paralel Sürme Kolu Oval Ral 9016	1	3,971 \$	3,971 \$
P70012	Paralel Sürme Standart Araba/Aksesuar Takımı 130Kg/Ral 9016/Sol	1	145,069 \$	145,069 \$
				300,083 \$

1900/2400-620/750 2000 MM

ÜRÜN KODU	ÜRÜN ADI	KULLANIM MİKTARI	BRÜT FİYAT	TOPLAM
P70132	Paralel Sürme Ön Isp. 1900-2400/15Eks T&T	1	8,523 \$	8,523 \$
P70010	Paralel Sürme Arka Isp. 1900-2400 T&T	1	7,839 \$	7,839 \$
P70124	Paralel Sürme Yarım Otomatik Alt Isp. 620-750 T&T	1	1,302 \$	1,302 \$
P70004	Paralel Sürme Üst Isp. 620-750 T&T	1	1,883 \$	1,883 \$
P70133	Paralel Sürme Köşe 160X160/1P	2	2,910 \$	5,821 \$
P70111	Paralel Sürme Yarı Otomatik Köşe 160X230/1P Ön	1	4,183 \$	4,183 \$
P70106	Paralel Sürme Yarı Otomatik Köşe 160X230/1P Arka	1	4,183 \$	4,183 \$
P70072	Paralel Sürme Yarı Otomatik Alt Pim Karsılığı 13 Aks	2	0,574 \$	1,148 \$
P70031	Paralel Sürme Standart Ray Takımı 2000Mm/Ral 9016	1	82,086 \$	82,086 \$
P70121	Paralel Sürme Kolu Oval Ral 9016	1	3,971 \$	3,971 \$
P70012	Paralel Sürme Standart Araba/Aksesuar Takımı 130Kg/Ral 9016/Sol	1	145,069 \$	145,069 \$
				266,007 \$

1900/2400-750/1250 2000 MM

ÜRÜN KODU	ÜRÜN ADI	KULLANIM MİKTARI	BRÜT FİYAT	TOPLAM
P70132	Paralel Sürme Ön Isp. 1900-2400/15Eks T&T	1	8,523 \$	8,523 \$
P70010	Paralel Sürme Arka Isp. 1900-2400 T&T	1	7,839 \$	7,839 \$
P70125	Paralel Sürme Yarım Otomatik Alt Isp. 750-1250 T&T	1	3,302 \$	3,302 \$
P70005	Paralel Sürme Üst Isp. 750-1250 T&T	1	3,737 \$	3,737 \$
P70133	Paralel Sürme Köşe 160X160/1P	2	2,910 \$	5,821 \$
P70111	Paralel Sürme Yarı Otomatik Köşe 160X230/1P Ön	1	4,183 \$	4,183 \$
P70106	Paralel Sürme Yarı Otomatik Köşe 160X230/1P Arka	1	4,183 \$	4,183 \$
P70072	Paralel Sürme Yarı Otomatik Alt Pim Karsılığı 13 Aks	2	0,574 \$	1,148 \$
P70031	Paralel Sürme Standart Ray Takımı 2000Mm/Ral 9016	1	82,086 \$	82,086 \$
P70121	Paralel Sürme Kolu Oval Ral 9016	1	3,971 \$	3,971 \$
P70012	Paralel Sürme Standart Araba/Aksesuar Takımı 130Kg/Ral 9016/Sol	1	145,069 \$	145,069 \$
				269,861 \$

1900/2400-750/1250 2500 MM

ÜRÜN KODU	ÜRÜN ADI	KULLANIM MİKTARI	BRÜT FİYAT	TOPLAM
P70132	Paralel Sürme Ön Isp. 1900-2400/15Eks T&T	1	8,523 \$	8,523 \$
P70010	Paralel Sürme Arka Isp. 1900-2400 T&T	1	7,839 \$	7,839 \$
P70125	Paralel Sürme Yarım Otomatik Alt Isp. 750-1250 T&T	1	3,302 \$	3,302 \$
P70005	Paralel Sürme Üst Isp. 750-1250 T&T	1	3,737 \$	3,737 \$
P70133	Paralel Sürme Köşe 160X160/1P	2	2,910 \$	5,821 \$
P70111	Paralel Sürme Yarı Otomatik Köşe 160X230/1P Ön	1	4,183 \$	4,183 \$
P70106	Paralel Sürme Yarı Otomatik Köşe 160X230/1P Arka	1	4,183 \$	4,183 \$
P70072	Paralel Sürme Yarı Otomatik Alt Pim Karsılığı 13 Aks	2	0,574 \$	1,148 \$
P70033	Paralel Sürme Standart Ray Takımı 2500Mm/Ral 9016	1	97,055 \$	97,055 \$
P70121	Paralel Sürme Kolu Oval Ral 9016	1	3,971 \$	3,971 \$
P70012	Paralel Sürme Standart Araba/Aksesuar Takımı 130Kg/Ral 9016/Sol	1	145,069 \$	145,069 \$
				284,829 \$

1900/2400-1250/1650 3000 MM

ÜRÜN KODU	ÜRÜN ADI	KULLANIM MİKTARI	BRÜT FİYAT	TOPLAM
P70132	Paralel Sürme Ön Isp. 1900-2400/15Eks T&T	1	8,523 \$	8,523 \$
P70010	Paralel Sürme Arka Isp. 1900-2400 T&T	1	7,839 \$	7,839 \$
P70126	Paralel Sürme Yarım Otomatik Alt Isp. 1250-1650 T&T	1	4,603 \$	4,603 \$
P70006	Paralel Sürme Üst Isp. 1250-1650 T&T	1	5,170 \$	5,170 \$
P70133	Paralel Sürme Köşe 160X160/1P	2	2,910 \$	5,821 \$
P70111	Paralel Sürme Yarı Otomatik Köşe 160X230/1P Ön	1	4,183 \$	4,183 \$
P70106	Paralel Sürme Yarı Otomatik Köşe 160X230/1P Arka	1	4,183 \$	4,183 \$
P70072	Paralel Sürme Yarı Otomatik Alt Pim Karsılığı 13 Aks	2	0,574 \$	1,148 \$
P70035	Paralel Sürme Standart Ray Takımı 3000Mm/Ral 9016	1	113,091 \$	113,091 \$
P70121	Paralel Sürme Kolu Oval Ral 9016	1	3,971 \$	3,971 \$
P70012	Paralel Sürme Standart Araba/Aksesuar Takımı 130Kg/Ral 9016/Sol	1	145,069 \$	145,069 \$
				303,600 \$

YARI OTOMATİK PARALEL SÜRME SİSTEMİ

YARI OTOMATİK KOMPLE SİSTEM		TOPLAM KASA GENİŞLİĞİ			
		2000 mm		2500 mm	3000 mm
		Kullanım Aralığı (en)		Kullanım Aralığı (en)	Kullanım Aralığı (en)
		620-750	750-1250	750-1250	1250-1650
KANAT BOYU	750-1250	258,179 \$	262,032 \$	277,001 \$	295,772 \$
	950-1450	259,554 \$	263,407 \$	278,376 \$	297,147 \$
	1400-1900	262,490 \$	266,343 \$	281,312 \$	300,083 \$
	1900-2400	266,007 \$	269,861 \$	284,829 \$	303,600 \$

NOT:

Komple Yarı Otomatik Sistemde; standart araba/ aksesuar takımı, ray takımı, ispanyoletler, yarı otomatik köşe hareket elemanları, yarı otomatik alt karşılıklar ve sürme kol (Ral 9016) mevcuttur.

Sistemde Beyaz ve Koyu Kahve renk seçenekleri bulunmaktadır.

İspanyolet karşılıkları ve vida fiyatlara dahil değildir.

www.tandt.com.tr
info@tandt.com.tr

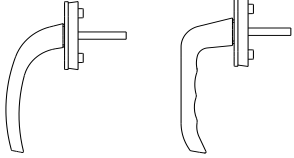
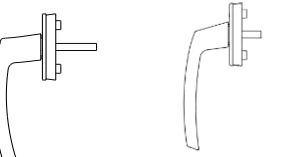
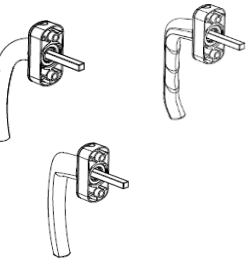
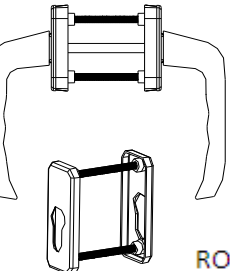
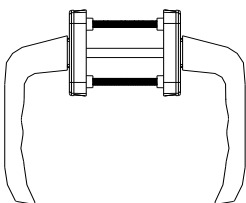

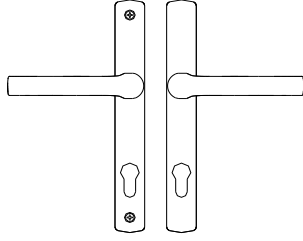
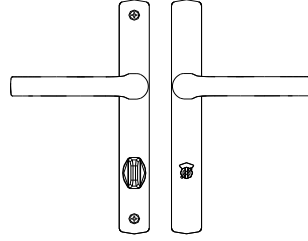
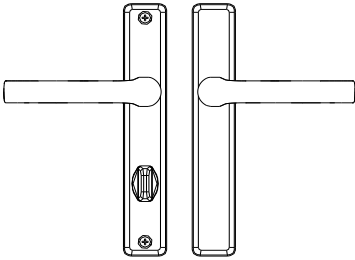



KOL GRUPLARI			
Ürün Kodu	Ürün Adı	Brüt Fiyat	
PENCERE KOLLARI			
 MELODY EBRU  CLASSY RİMİNİ	P02007	Ebru Pencere Kolu Beyaz	2,179 \$
	P02008	Ebru Pencere Kolu Koyu Kahve	2,289 \$
	P02009	Ebru Pencere Kolu Açık Kahve	2,289 \$
	P02054	Ebru Penc.Kolu Ral 7016	2,289 \$
	P02015	Ebru Penc.Kolu Ral 9005	2,289 \$
	P03007	Classy Pencere Kolu Beyaz	2,318 \$
	P03008	Classy Pencere Kolu Koyu Kahve	2,435 \$
	P03009	Classy Pencere Kolu Açık Kahve	2,435 \$
	P01010	Rimini Pencere Kolu Beyaz	2,034 \$
	P01011	Rimini Pencere Kolu Koyu Kahve	2,131 \$
	P01012	Rimini Pencere Kolu Açık Kahve	2,131 \$
	P01036	Rimini Pencere Kolu Ral 9005	2,132 \$
	P01037	Rimini Pencere Kolu Ral 7016	2,132 \$
	P01041	Rimini Pencere Kolu Gumus	2,304 \$
	P09008	Melodi Pencere Kolu Beyaz	2,080 \$
	P09009	Melodi Pencere Kolu Koyu Kahve	2,183 \$
P09010	Melodi Pencere Kolu Açık Kahve	2,183 \$	
RİTİM PENCERE KOLLARI			
	P02050	Ebru Ritim Pencere Kolu Beyaz	3,002 \$
	P02051	Ebru Ritim Pencere Kolu Koyu Kahve	3,152 \$
	P02052	Ebru Ritim Pencere Kolu Açık Kahve	3,152 \$
	P03055	Classy Ritim Pencere Kolu Beyaz	3,141 \$
	P03056	Classy Ritim Pencere Kolu Koyu Kahve	3,298 \$
	P03057	Classy Ritim Pencere Kolu Açık Kahve	3,298 \$
	P01027	Rimini Ritim Pencere Kolu Beyaz	3,002 \$
	P01039	Rimini Ritim Pencere Kolu Koyu Kahve	3,152 \$
	P01040	Rimini Ritim Pencere Kolu Açık Kahve	3,152 \$
ROZETLİ KOLLAR			
 ROZETLİ	P09088	Melodi Rozetli Kapı Kolu Beyaz	8,614 \$
	P09089	Melodi Rozetli Kapı Kolu Koyu Kahve	9,046 \$
	P09090	Melodi Rozetli Kapı Kolu Açık Kahve	9,046 \$
	P11088	Ebru Rozetli Kapı Kolu Beyaz	8,779 \$
	P11089	Ebru Rozetli Kapı Kolu Koyu Kahve	9,217 \$
	P11090	Ebru Rozetli Kapı Kolu Açık Kahve	9,217 \$
	P12111	Classy Rozetli Kapı Kolu Beyaz	9,097 \$
	P12112	Classy Rozetli Kapı Kolu Koyu Kahve	9,550 \$
	P12113	Classy Rozetli Kapı Kolu Açık Kahve	9,550 \$
ROZETSİZ KOLLAR			
 ROZETSİZ	P11111	Ebru Rozetsiz Kapı Kolu Beyaz	6,563 \$
	P11155	Ebru Rozetsiz Kapı Kolu Koyu Kahve	6,892 \$
	P11156	Ebru Rozetsiz Kapı Kolu Açık Kahve	6,892 \$
	P18046	Melodi Rozetsiz Kapı Kolu Beyaz	6,205 \$
	P18047	Melodi Rozetsiz Kapı Kolu Koyu Kahve	6,515 \$
	P18048	Melodi Rozetsiz Kapı Kolu Açık Kahve	6,515 \$
	P12130	Classy Rozetsiz Kapı Kolu Beyaz	6,534 \$
	P12131	Classy Rozetsiz Kapı Kolu Koyu Kahve	6,859 \$
	P12132	Classy Rozetsiz Kapı Kolu Açık Kahve	6,859 \$

85 EKSEN YAYSIZ KAPI KOLLARI			
	P11037	85/28 Ebru Kapı Kolu Beyaz	7,232 \$
	P11038	85/28 Ebru Kapı Kolu Koyu Kahve	7,594 \$
	P11039	85/28 Ebru Kapı Kolu Açık Kahve	7,594 \$
	P12047	85/28 Classy Kapı Kolu Beyaz	7,547 \$
	P12048	85/28 Classy Kapı Kolu Koyu Kahve	7,927 \$
	P12049	85/28 Classy Kapı Kolu Açık Kahve	7,927 \$
	P18239	85/28 Melodi Kapı Kolu Beyaz	7,042 \$
	P18240	85/28 Melodi Kapı Kolu Koyu Kahve	7,393 \$
	P18241	85/28 Melodi Kapı Kolu Açık Kahve	7,393 \$
	P11268	85/35 Ebru Kapı Kolu Beyaz	7,082 \$
	P11269	85/35 Ebru Kapı Kolu Koyu Kahve	7,437 \$
	P11270	85/35 Ebru Kapı Kolu Açık Kahve	7,437 \$
	P12263	85/35 Classy Kapı Kolu Beyaz	7,400 \$
	P12264	85/35 Classy Kapı Kolu Koyu Kahve	7,770 \$
	P12265	85/35 Classy Kapı Kolu Açık Kahve	7,770 \$
	P18444	85/35 Melodi Kapı Kolu Beyaz	6,896 \$
	P18445	85/35 Melodi Kapı Kolu Koyu Kahve	7,239 \$
	P18446	85/35 Melodi Kapı Kolu Açık Kahve	7,239 \$
90 EKSEN YAYSIZ WC KAPI KOLLARI			
	P11073	90/28 Ebru Wc Kapı Kolu Beyaz	8,124 \$
	P11074	90/28 Ebru Wc Kapı Kolu Koyu Kahve	8,530 \$
	P11075	90/28 Ebru Wc Kapı Kolu Açık Kahve	8,530 \$
	P12041	90/28 Classy Wc Kapı Kolu Beyaz	8,212 \$
	P12042	90/28 Classy Wc Kapı Kolu Koyu Kahve	8,621 \$
	P12043	90/28 Classy Wc Kapı Kolu Açık Kahve	8,621 \$
	P18275	90/28 Melodi Wc Kapı Kolu Beyaz	7,707 \$
	P18276	90/28 Melodi Wc Kapı Kolu Koyu Kahve	8,091 \$
	P18277	90/28 Melodi Wc Kapı Kolu Açık Kahve	8,091 \$
	P11286	90/35 Ebru Wc Kapı Kolu Beyaz	7,894 \$
	P11287	90/35 Ebru Wc Kapı Kolu Koyu Kahve	8,289 \$
	P11288	90/35 Ebru Wc Kapı Kolu Açık Kahve	8,289 \$
	P12281	90/35 Classy Wc Kapı Kolu Beyaz	8,212 \$
	P12282	90/35 Classy Wc Kapı Kolu Koyu Kahve	8,621 \$
	P12283	90/35 Classy Wc Kapı Kolu Açık Kahve	8,621 \$
	P18462	90/35 Melodi Wc Kapı Kolu Beyaz	7,706 \$
	P18463	90/35 Melodi Wc Kapı Kolu Koyu Kahve	8,091 \$
	P18464	90/35 Melodi Wc Kapı Kolu Açık Kahve	8,091 \$
85 EKSEN YAYSIZ BARELSİZ KAPI KOLLARI			
	P11298	85/35 Ebru Barelsiz Kapı Kolu Beyaz	7,799 \$
	P11299	85/35 Ebru Barelsiz Kapı Kolu Koyu Kahve	8,190 \$
	P11300	85/35 Ebru Barelsiz Kapı Kolu Açık Kahve	8,190 \$
	P12275	85/35 Classy Barelsiz Kapı Kolu Beyaz	7,963 \$
	P12276	85/35 Classy Barelsiz Kapı Kolu Koyu Kahve	8,362 \$
	P12277	85/35 Classy Barelsiz Kapı Kolu Açık Kahve	8,362 \$
	P18474	85/35 Melodi Barelsiz Kapı Kolu Beyaz	7,612 \$
	P18475	85/35 Melodi Barelsiz Kapı Kolu Koyu Kahve	7,993 \$
	P18476	85/35 Melodi Barelsiz Kapı Kolu Açık Kahve	7,993 \$









85 EKSEN YAYLI KAPI KOLLARI				
	P10222	85/26 Rımını Yaylı Kapı Kolu Yaylı Beyaz	6,881 \$	
	P10223	85/26 Rımını Yaylı Kapı Kolu Koyu Kahve	7,225 \$	
	P10224	85/26 Rımını Yaylı Kapı Kolu Ral 8003	7,225 \$	
	P10225	85/26 Rımını Yaylı Kapı Kolu Ral 7016 Antrasit Gri	7,225 \$	
	P10226	85/26 Rımını Yaylı Kapı Kolu Ral 9005 Siyah	7,225 \$	
	P10227	85/26 Rımını Yaylı Kapı Koluğümüş	7,995 \$	
	P10255	85/28 Rımını Yaylı Kapı Kolu Beyaz	7,298 \$	
	P10256	85/28 Rımını Yaylı Kapı Kolu Koyu Kahve	7,663 \$	
	P10257	85/28 Rımını Yaylı Kapı Kolu Ral 8003	7,663 \$	
	P10258	85/28 Rımını Yaylı Kapı Kolu Ral 7016 Antrasit Gri	7,663 \$	
	P10259	85/28 Rımını Yaylı Kapı Kolu Ral 9005 Siyah	7,663 \$	
	P10260	85/28 Rımını Yaylı Kapı Koluğümüş	8,412 \$	
	P11271	85/35 Ebru Yaylı Kapı Kolu Beyaz	8,289 \$	
	P11272	85/35 Ebru Yaylı Kapı Kolu Koyu Kahve	8,702 \$	
	P11273	85/35 Ebru Yaylı Kapı Kolu Açık Kahve	8,702 \$	
	P10157	85/35 Mıdı Kapı Kolu Rımını Yaylı Beyaz	6,920 \$	
	P10158	85/35 Rımını Yaylı Kapı Kolu Koyu Kahve	7,266 \$	
	P10159	85/35 Rımını Yaylı Kapı Kolu Açık Kahve	7,266 \$	
	P10160	85/35 Rımını Yaylı Kapı Kolu Ral 7016	7,266 \$	
	P10161	85/35 Rımını Yaylı Kapı Kolu Ral 9005	7,266 \$	
	P10162	85/35 Rımını Yaylı Kapı Koluğümüş	8,028 \$	
	P12266	85/35 Classy Yaylı Kapı Kolu Beyaz	8,581 \$	
	P12267	85/35 Classy Yaylı Kapı Kolu Koyu Kahve	9,009 \$	
	P12268	85/35 Classy Yaylı Kapı Kolu Açık Kahve	9,009 \$	
	P18447	85/35 Melodi Yaylı Kapı Kolu Beyaz	8,077 \$	
	P18448	85/35 Melodi Yaylı Kapı Kolu Koyu Kahve	8,479 \$	
	P18449	85/35 Melodi Yaylı Kapı Kolu Açık Kahve	8,479 \$	
	90 EKSEN YAYLI WC KAPI KOLLARI			
		P10240	90/26 Rımını Yaylı Wc Kapı Kolu Beyaz	7,986 \$
		P10241	90/26 Rımını Yaylı Wc Kapı Kolu Koyu Kahve	8,385 \$
P10243		90/26 Rımını Yaylı Wc Kapı Kolu Açık Kahve	8,385 \$	
P10242		90/26 Rımını Yaylı Wc Kapı Kolu Ral 7016	8,385 \$	
P10244		90/26 Rımını Yaylı Wc Kapı Kolu Ral 9005	8,385 \$	
P10273		90/28 Rımını Yaylı Wc Kapı Kolu Beyaz	8,403 \$	
P10274		90/28 Rımını Yaylı Wc Kapı Kolu Koyu Kahve	8,823 \$	
P10276		90/28 Rımını Yaylı Wc Kapı Kolu Açık Kahve	8,823 \$	
P10275		90/28 Rımını Yaylı Wc Kapı Kolu Ral 7016	8,823 \$	
P10277		90/28 Rımını Yaylı Wc Kapı Kolu Ral 9005	8,823 \$	
	P11289	90/35 Ebru Yaylı Wc Kapı Kolu Beyaz	9,532 \$	
	P11290	90/35 Ebru Yaylı Wc Kapı Kolu Koyu Kahve	10,007 \$	
	P11291	90/35 Ebru Yaylı Wc Kapı Kolu Açık Kahve	10,007 \$	
	P10163	90/35 Rımını Yaylı Wc Kapı Kolu Beyaz	7,553 \$	
	P10164	90/35 Rımını Yaylı Wc Kapı Kolu Koyu Kahve	7,928 \$	
	P10165	90/35 Rımını Yaylı Wc Kapı Kolu Açık Kahve	7,928 \$	
	P10166	90/35 Rımını Yaylı Wc Kapı Kolu Ral 7016	7,928 \$	
	P10167	90/35 Rımını Yaylı Wc Kapı Kolu Ral 9005	7,928 \$	
	P10168	90/35 Mıdı Yaylı Wc Kapı Kolu Rımını Gümüş	8,827 \$	
	P12284	90/35 Classy Yaylı Wc Kapı Kolu Beyaz	9,824 \$	
	P12285	90/35 Classy Yaylı Wc Kapı Kolu Koyu Kahve	10,314 \$	
	P12286	90/35 Classy Yaylı Wc Kapı Kolu Açık Kahve	10,314 \$	
	P18465	90/35 Melodi Yaylı Wc Kapı Kolu Beyaz	9,316 \$	
	P18466	90/35 Melodi Yaylı Wc Kapı Kolu Koyu Kahve	9,784 \$	
	P18467	90/35 Melodi Yaylı Wc Kapı Kolu Açık Kahve	9,784 \$	

85 EKSEN YAYLI BARELSİZ KAPI KOLLARI			
	P11334	85/35 Ebru Yaylı Barelsiz Kapı Kolu Beyaz	9,291 \$
	P11335	85/35 Ebru Yaylı Barelsiz Kapı Kolu Koyu Kahve	9,755 \$
	P11336	85/35 Ebru Yaylı Barelsiz Kapı Kolu Açık Kahve	9,755 \$
	P10169	85/35 Mıdı Kapı Kolu Rımını Barelsiz Yaylı Beyaz	9,517 \$
	P10170	85/35 Mıdı Kapı Kolu Rımını Barelsiz Yaylı Kahve	8,357 \$
	P10171	85/35 Mıdı Kapı Kolu Rımını Barelsiz Yaylı Kıraz	8,357 \$
	P10172	85/35 Mıdı Kapı Kolu Rımını Barelsiz Yaylı Ral 7016	8,357 \$
	P10173	85/35 Mıdı Kapı Kolu Rımını Barelsiz Yaylı Ral 9005	8,357 \$
	P10174	85/35 Mıdı Kapı Kolu Rımını Barelsiz Yaylı Gümüş	10,989 \$
	P12296	85/35 Classy Yaylı Barelsiz Kapı Kolu Beyaz	9,791 \$
	P12297	85/35 Classy Yaylı Barelsiz Kapı Kolu Koyu Kahve	10,281 \$
	P12298	85/35 Classy Yaylı Barelsiz Kapı Kolu Açık Kahve	10,281 \$
	P18477	85/35 Melodi Yaylı Barelsiz Kapı Kolu Beyaz	9,287 \$
	P18478	85/35 Melodi Yaylı Barelsiz Kapı Kolu Koyu Kahve	9,751 \$
	P18479	85/35 Melodi Yaylı Barelsiz Kapı Kolu Açık Kahve	9,751 \$

PENCERE VE KAPI MENTŞELERİ

ÇİZİM	ÜRÜN KODU			ÜRÜN ADI	BRÜT FİYAT			KOLİ İÇİ ADET	KOLİ AĞIRLIĞI (KG)
	Beyaz (Ral 9016)	Koyu Kahve (Ral 8019)	Açık Kahve (Ral 8003)		Beyaz (Ral 9016)	Koyu Kahve (Ral 8019)	Açık Kahve (Ral 8003)		
	P21028	P21029	P21030	2D Ayarlı Kapı Mentşesi	6,343 \$	6,660 \$	6,660 \$	50	13,20
	P21053	P21054	P21055	3D Ayarlı Kapı Mentşesi	11,549 \$	12,127 \$	12,127 \$	24	13,00
	P21216	P21217	P21218	3D Ayarlı Kapı Mentşesi Alüminyum	8,003 \$	8,403 \$	8,403 \$	24	8,00
	P21258	P21259	P21260	Legend Art 75 lik Pencere Mentşesi	1,816 \$	1,906 \$	1,906 \$	150	16,20
	P21264	P21265	P21266	Legend Art 100 lük Kapı Mentşesi	2,200 \$	2,309 \$	2,309 \$	150	13,90
	P21110	P21111	P21112	75 Lik Pencere Mentşesi Universal	1,877 \$	1,971 \$	1,971 \$	150	16,20
	P21103	P21104	P21105	100 Lük Pencere Mentşesi Universal	2,109 \$	2,215 \$	2,215 \$	100	13,90

SÜRME AKSESUARLARI

	P22091	P22092	P22093	Gizli Sürme Pencere Kolu	4,803 \$	5,043 \$	5,043 \$	100	16,50
	P22416			Gizli Sürme Pencere Kolu Gümüş	5,283 \$			100	16,50
	P22078	P22077 (TIRNAKLI)		Sürme İsp.Pim Karşılığı	0,397 \$	0,417 \$		1500	22,40
	P23047			Sürme İsp. Merkezleme Zamağı	0,217 \$			2500	15,50
	P22025			Sürme Sineklik Makara	1,051 \$			1000	10,33
	P22115			Çift Rulmanlı Sürme Teker (Sac)	4,695 \$			100	5,36
	P22027	TAKOZSUZ		Çift Rulmanlı Sürme Teker (Zamak)	5,726 \$			100	17,00
	P22028	EGEPEN		Çift Rulmanlı Sürme Teker (Zamak)	5,934 \$			100	
	P22551	WİNSA		Çift Rulmanlı Sürme Teker (Zamak)	6,018 \$			100	

DİĞER AKSESUARLAR

	P22039	P22041	P22043	C Kol	1,728 \$	1,814 \$	1,814 \$	300	6,90
	P22116			Vasidas Makası	1,707 \$			50	6,14
	P22020			Pencere Sürgüsü	3,561 \$			200	18,30
	P22050			Pencere Çıt Çıtu 13 Aks	3,077 \$			400	17,50
	P22518			Ayarlı Kapı Kilit Karşılığı Kısa Universal	2,973 \$			200	29,00
	P22235-R			22235/13 Aks Ayarlı Kilit Karşılığı Sağ	3,020 \$			100	26,28
	P22235-L			22235/13 Aks Ayarlı Kilit Karşılığı Sol	3,020 \$			100	26,28

KEPENK AKSESUARLARI ÖNEMLİ BİLGİLER

- * Kepenk sisteminde yapılacak toplam kanat genişliği 2100 mm'yi geçmemelidir.
maksimum kanat genişlik : 2100 mm

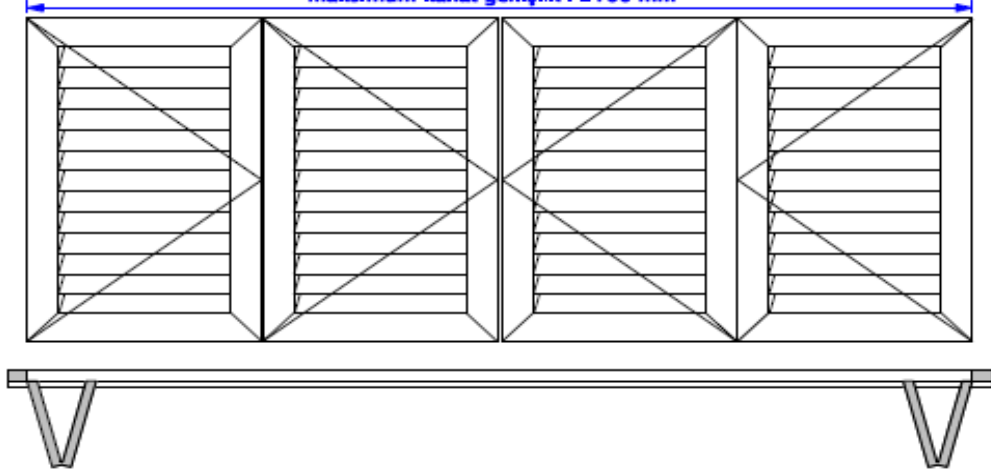

- * Tek veya çift kanat kepenklerde maksimum kanat genişliği 600 mm, maksimum kanat yüksekliği ise 2300mm'ye kadar yapılabilir. Kanat yüksekliği 1600 mm geçen kepenk kanatlarına yatay ortakayıt takılması zorunludur.

- * Pivot pencere, dışa açılan pencere veya dışa açılan kapılarda kepenk uygulaması yapılamaz.

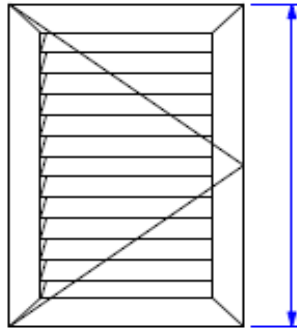

Kanat Yüksekliği maksimum : 2300 mm

(Yükseklik 2000 mm den büyük ise 3 adet menteşe kullanılmalıdır.)

Genişlik
minimum : 250 mm
maksimum : 600 mm

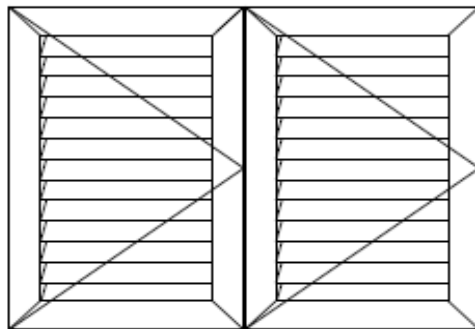

Genişlik
maksimum : 525 mm

Genişlik
maksimum : 525 mm

- * Katlanır kanatlarda bir kanadın genişliği 525 mm'yi geçmemelidir.

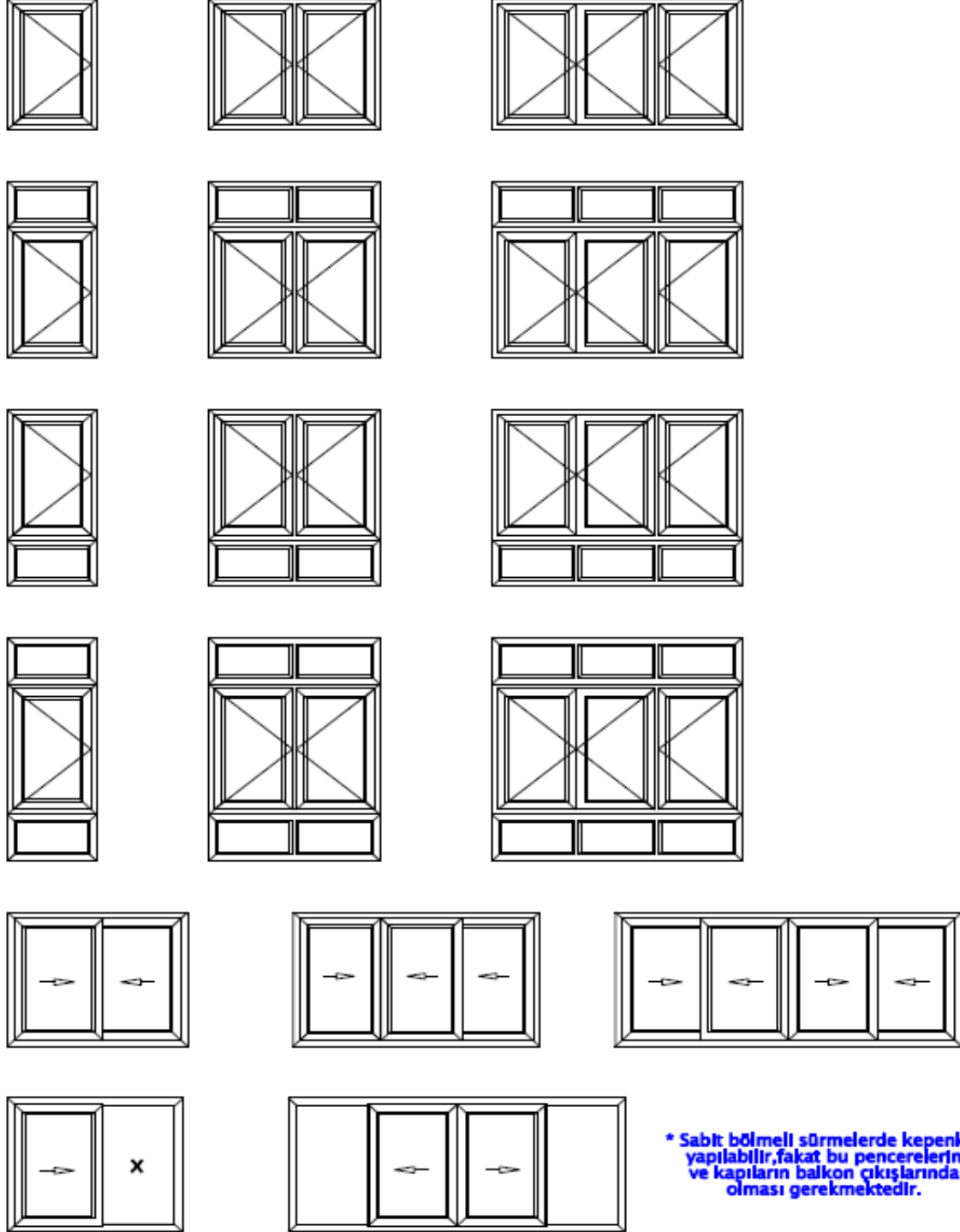

* Her tip pencereye kepenk uygulanamaz. Ana kural olarak kepenk sisteminin kilitleme mekanizmasının rahat ulaşılıp, kepenk in rahat açılıp kapanmasını sağlayan pencere tipleri tercih edilmelidir.

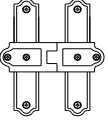
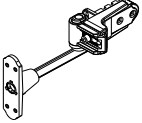
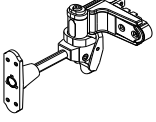
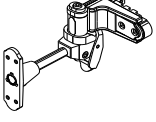
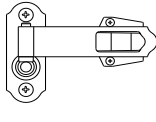

KEPENK BİLEŞENLERİ**MENTEŞELER**

RESİM	ÜRÜN KODU	ÜRÜN ADI	NET FİYAT	KOLİ İÇİ ADET	KOLİ AĞIRLIĞI (KG)
	P20051	Katlanır Kepenk Mentese	20,014 \$	50	8,85
	P20083	Kep.Kas.Mon.Ment. L:115Mm No:0	22,727 \$	25	13,00
	P20086	Kep.Kas.Mon.Kıl.Alt Ment. Sol L:115Mm No:0	33,217 \$	20	14,95
	P20089	Kep.Kas.Mon.Kıl.Alt Ment. Sag L:115Mm No:0	33,217 \$	20	14,95
	P20052	Kepenk Duvara Montaj Mentese	13,810 \$	30	15,20

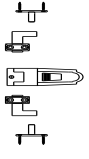
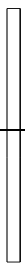
KİLİTLEMELER

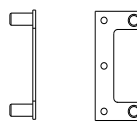
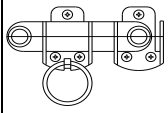
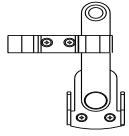
	P20054	Kepen Kilitleme Mekanizması	19,576 \$	100	29,50
	P20020	Kepen Kilitleme Mekanizması Çub 2050Mm.	16,819 \$	50	45,85
	P20021	Kepen Kilitleme Mekanizması Çub 2500Mm.	20,212 \$	50	55,40
	P20043	Kepen Kilit Karşılığı	3,974 \$	100	6,50
	P20050	Katlanır Kepenk Ara Kilitleme Mandalı	12,907 \$	100	19,30
	P20081	Kepen Alt Kilitleme Mandalı	9,740 \$	100	12,23

KÖŞE VE SABİTLEMELER VE TAKVİYE PARÇALARI

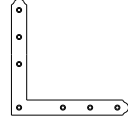
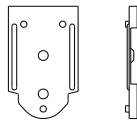
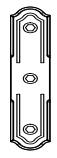
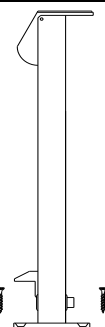
	P20053	Kepen Köşe Bandı	12,757 \$	100	25,90
	P20044	Kepen Takviye Parçası (Dolgu)	4,570 \$	100	2,60
	P20041	Kepen Takviye Parçası (Yaprak)	5,220 \$	100	4,60
	P20047	Katlanır Duvara Kanat Sabitleme 19 Cm	15,773 \$	50	11,75
	P20048	Katlanır Duvara Kanat Sabitleme 16 Cm	15,663 \$	50	11,50

KEPENK KASAYA MONTAJ TEK KANAT DETAYLAR

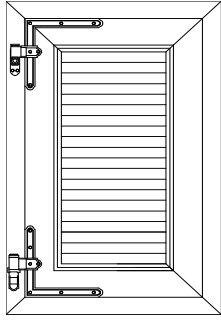

DİŞTAN GÖRÜNÜŞ

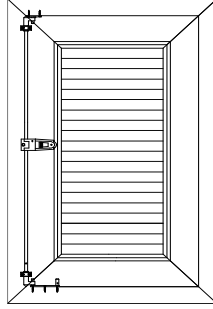

İÇTEN GÖRÜNÜŞ

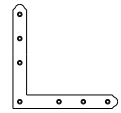
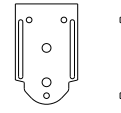
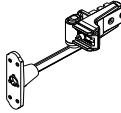
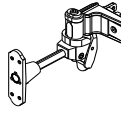
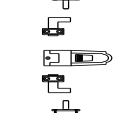
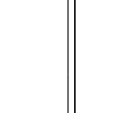
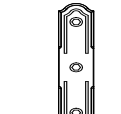
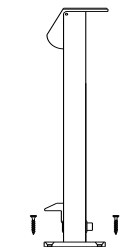
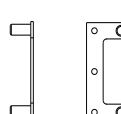
ÜRÜN KODU	ÜRÜN RESMİ	ÜRÜN ADI	Kanat Genişliği		NET FİYAT
			H: 0-2000 G:Max:600	H:2000-2500 G:Max:600	
		P20053 Köşe Bandı	2	2	12,757 \$
		P20044 Kepenk Takviye Parçası	2	2	4,570 \$
		P20083 Kasaya Montaj Menteşe L:115 mm No: 0	1	2	22,727 \$
		P20086 Kasaya Montaj Kilitli Alt Menteşe Sol L:115 mm No: 0	1	1	33,217 \$
		P20089 Kasaya Montaj Kilitli Alt Menteşe Sağ L:115 mm No: 0			33,217 \$
		P20054 Kepenk Kilitleme Mekanizması	1	1	19,576 \$
		P20020 Kepenk Kilitleme Mekanizması Çubuğu 2050 mm	1	1	16,819 \$
		P20021 Kepenk Kilitleme Mekanizması Çubuğu 2500 mm			20,212 \$
		P20041 Kepenk Takviye Parçası Yaprak	0	1	5,220 \$
*		P20047 Duvar Kanat Sabitleme 19 cm	1	1	15,773 \$
		P20048 Duvar Kanat Sabitleme 16 cm			15,663 \$
**		P20043 Kepenk Özel Kilit Karşılığı	1	1	3,974 \$

(*) İşaretili ürün P20089 / P20086 kodlu kilitli menteşe yerine P20083 kodlu kilitli menteşe tercih edilirse duvara kanat sabitleme ile dışarı kilitleme

www.tand.com.tr
info@tand.com.tr

(**) İşaretili ürün kanat içi kanat ve eşikli uygulamalarda kullanılır

KEPENK KASAYA MONTAJ ÇİFT KANAT DETAYLAR

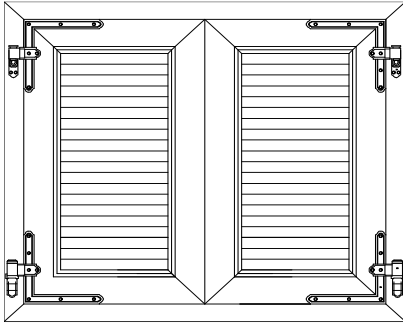

DİŞTAN GÖRÜNÜŞ

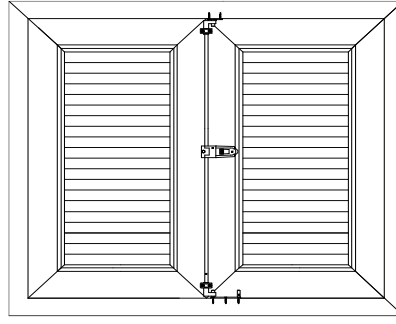

İÇTEN GÖRÜNÜŞ

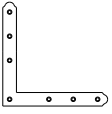
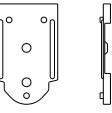
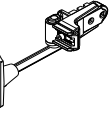
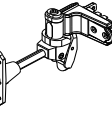
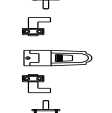
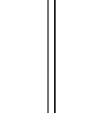
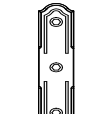
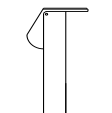
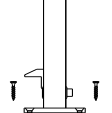
ÜRÜN KODU	ÜRÜN RESMİ	ÜRÜN ADI	Kanat Genişliği		NET FİYAT
			H: 0-2000 G:Max:525	H:2000-2500 G:Max:525	
		P20053 Köşe Bandı	4	4	12,757 \$
		P20044 Kepenk Takviye Parçası	4	4	4,570 \$
		P20083 Kasaya Montaj Menteşe L:115 mm No: 0	2	4	22,727 \$
		P20086 Kasaya Montaj Kilitli Alt Menteşe Sol L:115 mm No: 0	1	1	33,217 \$
		P20089 Kasaya Montaj Kilitli Alt Menteşe Sağ L:115 mm No: 0	1	1	33,217 \$
		P20054 Kepenk Kilitleme Mekanizması	1	1	19,576 \$
		P20020 Kepenk Kilitleme Mekanizması Çubuğu 2050 mm	1	1	16,819 \$
		P20021 Kepenk Kilitleme Mekanizması Çubuğu 2500 mm			20,212 \$
		P20041 Kepenk Takviye Parçası Yaprak	0	2	5,220 \$
*		P20047 Duvar Kanat Sabitleme 19 cm	2	2	15,773 \$
		P20048 Duvar Kanat Sabitleme 16 cm			15,663 \$
**		P20043 Kepenk Özel Kilit Karşılığı	1	1	3,974 \$

(*) İşaretili ürün P20089 / P20086 kodlu kilitli menteşe yerine P20083 kodlu kilitli menteşe tercih edilirse duvara kanat sabitleme ile dışarı kilitleme

www.tand.com.tr
info@tand.com.tr

(**) İşaretili ürün kanat içi kanat ve eşikli uygulamalarda kullanılır

KEPENK KASAYA MONTAJ KATLANIR ÇİFT KANAT DETAYLAR

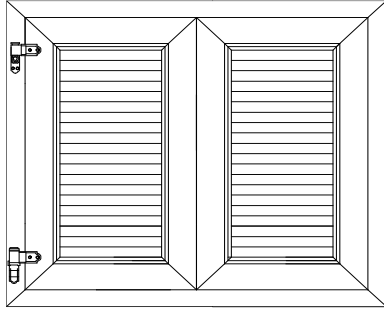

DIŞTAN GÖRÜNÜŞ

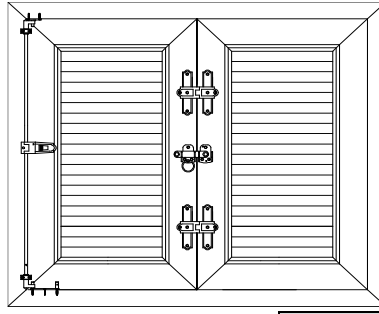

İÇTEN GÖRÜNÜŞ

ÜRÜN KODU	ÜRÜN RESMİ	ÜRÜN ADI	Kanat Genişliği		NET FİYAT
			H: 0-2000 G:Max:525	H:2000-2500 G:Max:525	
		P20053 Köşe Bandı	2	2	12,757 \$
		P20051 Katlanır Kepenk Menteşe	2	3	20,014 \$
		P20050 Katlanır Kepenk Ara Kilitleme Mandalı	1	2	12,907 \$
		P20044 Kepenk Takviye Parçası	2	2	4,570 \$
		P20083 Kasaya Montaj Menteşe L:115 mm No: 0	1	2	22,727 \$
		P20086 Kasaya Montaj Kilitli Alt Menteşe Sol L:115 mm No: 0	1	1	33,217 \$
		P20089 Kasaya Montaj Kilitli Alt Menteşe Sağ L:115 mm No: 0	1	1	33,217 \$
		P20054 Kepenk Kilitleme Mekanizması	1	1	19,576 \$
		P20020 Kepenk Kilitleme Mekanizması Çubuğu 2050 mm	1	1	16,819 \$
		P20021 Kepenk Kilitleme Mekanizması Çubuğu 2500 mm	1	1	20,212 \$
		P20041 Kepenk Takviye Parçası Yaprak	0	1	5,220 \$
*		P20047 Duvar Kanat Sabitleme 19 cm	2	2	15,773 \$
		P20048 Duvar Kanat Sabitleme 16 cm			15,663 \$
**		P20043 Kepenk Özel Kilit Karşılığı	1	1	3,974 \$

(*) İşaretili ürün P20089 / P20086 kodlu kilitli menteşe yerine P20083 kodlu kilitli menteşe tercih edilirse duvara kanat sabitleme ile dışarı kilitleme

www.tandt.com.tr
info@tandt.com.tr

(**) İşaretili ürün kanat içi kanat ve eşikli uygulamalarda kullanılır

KEPENK KASAYA MONTAJ KATLANIR ÜÇ KANAT DETAYLAR

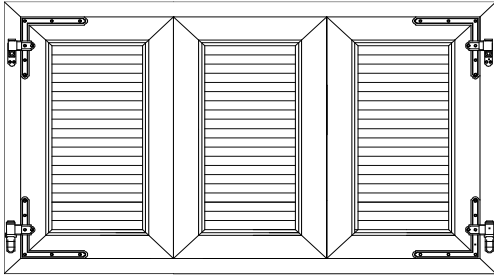

DIŞTAN GÖRÜNÜŞ

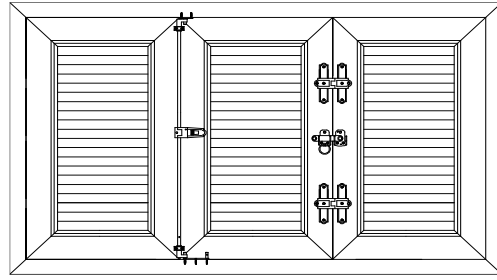

İÇTEN GÖRÜNÜŞ

ÜRÜN KODU	ÜRÜN RESMİ	ÜRÜN ADI	Kanat Genişliği		NET FİYAT
			H: 0-2000 G:Max:525	H:2000-2500 G:Max:525	
		P20053 Köşe Bandı	4	4	12,757 \$
		P20051 Katlanır Kepenk Menteşe	2	3	20,014 \$
		P20050 Katlanır Kepenk Ara Kilitleme Mandalı	1	2	12,907 \$
		P20044 Kepenk Takviye Parçası	4	4	4,570 \$
		P20083 Kasaya Montaj Menteşe L:115 mm No: 0	4	6	22,727 \$
		P20054 Kepenk Kilitleme Mekanizması	1	1	19,576 \$
		P20020 Kepenk Kilitleme Mekanizması Çubuğu 2050 mm	1	1	16,819 \$
		P20021 Kepenk Kilitleme Mekanizması Çubuğu 2500 mm			20,212 \$
		P20041 Kepenk Takviye Parçası Yaprak	0	2	5,220 \$
*		P20047 Duvar Kanat Sabitleme 19 cm	1	1	15,773 \$
		P20048 Duvar Kanat Sabitleme 16 cm			15,663 \$
**		P20043 Kepenk Özel Kilit Karşılığı	1	1	3,974 \$

(*) İşaretili ürün P20089 / P20086 kodlu kilitleme menteşe yerine P20083 kodlu kilitsiz menteşe tercih edilirse duvara kanat sabitleme ile dışarı kilitleme

(**) İşaretili ürün kanat içi kanat ve eşikli uygulamalarda kullanılır

www.tandt.com.tr
info@tandt.com.tr

KEPENK KASAYA MONTAJ KATLANIR DÖRT KANAT DETAYLAR

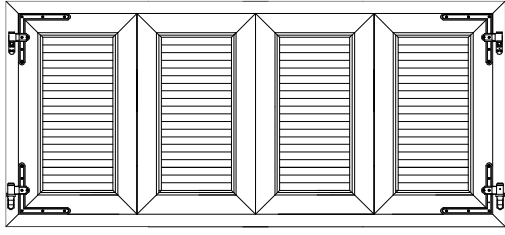

DIŞTAN GÖRÜNÜŞ

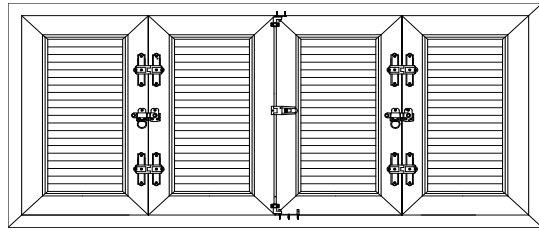

İÇTEN GÖRÜNÜŞ

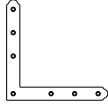
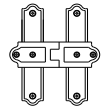
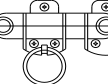
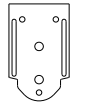
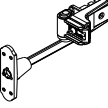
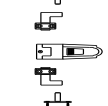
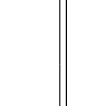
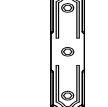
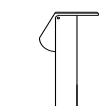
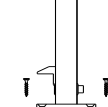
ÜRÜN KODU	ÜRÜN RESMİ	ÜRÜN ADI	Kanat Genişliği		NET FİYAT
			H: 0-2000 G:Max:525	H:2000-2500 G:Max:525	
		P20053 Köşe Bandı	4	4	12,757 \$
		P20051 Katlanır Kepenk Menteşe	4	6	20,014 \$
		P20050 Katlanır Kepenk Ara Kilitleme Mandalı	2	4	12,907 \$
		P20044 Kepenk Takviye Parçası	4	4	4,570 \$
		P20083 Kasaya Montaj Menteşe L:115 mm No: 0	4	6	22,727 \$
		P20054 Kepenk Kilitleme Mekanizması	1	1	19,576 \$
		P20020 Kepenk Kilitleme Mekanizması Çubuğu 2050 mm	1	1	16,819 \$
		P20021 Kepenk Kilitleme Mekanizması Çubuğu 2500 mm			20,212 \$
		P20041 Kepenk Takviye Parçası Yaprak	0	2	5,220 \$
*		P20047 Duvar Kanat Sabitleme 19 cm	1	1	15,773 \$
		P20048 Duvar Kanat Sabitleme 16 cm			15,663 \$
**		P20043 Kepenk Özel Kilit Karşılığı	1	1	3,974 \$

(*) İşaretili ürün P20089 / P20086 kodlu kilimli menteşe yerine P20083 kodlu kilitsiz menteşe tercih edilirse duvara kanat sabitleme ile dışarı kilitleme uygulanır.
www.tandt.com.tr
info@tandt.com.tr

(**) İşaretili ürün kanat içi kanat ve eşikli uygulamalarda kullanılır

KEPENK DUVARA MONTAJ TEK KANAT DETAYLAR

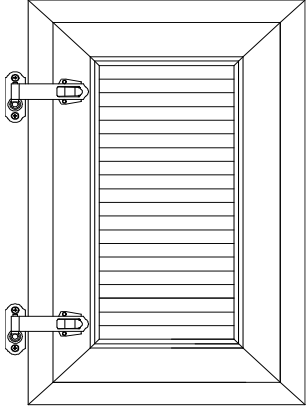

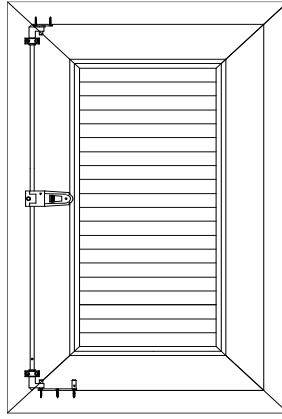

DIŞTAN GÖRÜNÜŞ

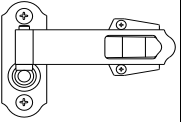
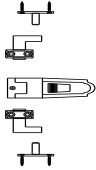

İÇTEN GÖRÜNÜŞ

Kanat Geniřliđi	
H: 0-2000 G:Max:600	H:2000-2500 G:Max:600

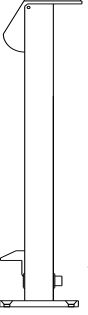
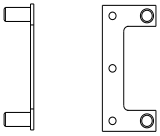
ÜRÜN KODU	ÜRÜN RESMİ	ÜRÜN ADI	KULLANIM MİKTARI	KULLANIM MİKTARI	NET FİYAT
		P20052 Kepenik Duvara Montaj Menteře	2	3	13,810 \$
		P20054 Kepenik Kilitleme Mekanizması	1	1	19,576 \$
		P20020 Kepenik Kilitleme Mekanizması Çubuđu 2050 mm	1	1	16,819 \$
		P20021 Kepenik Kilitleme Mekanizması Çubuđu 2500 mm			20,212 \$
		P20047 Duvar Kanat Sabitleme 19 cm	1	1	15,773 \$
		P20048 Duvar Kanat Sabitleme 16 cm			15,663 \$
**		P20043 Kepenik Özel Kilit Karřılıđı	2	2	3,974 \$

(**) İřaretili ürün kanat ii kanat ve eřikli uygulamalarda kullanılmıřtır. www.tandt.com.tr
info@tandt.com.tr

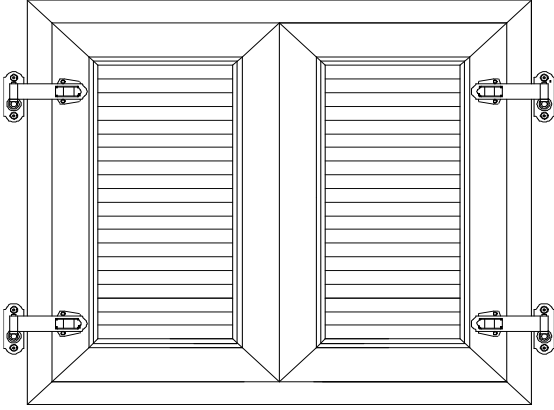

KEPENK DUVARA MONTAJ ÇİFT KANAT DETAYLAR

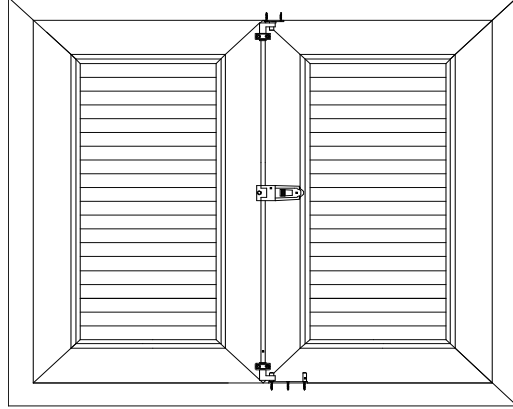

DIŞTAN GÖRÜNÜŞ

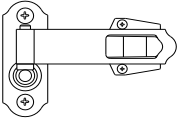
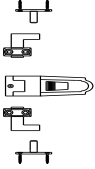

İÇTEN GÖRÜNÜŞ

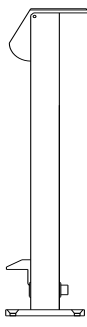
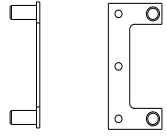
ÜRÜN KODU	ÜRÜN RESMİ	ÜRÜN ADI	Kanat Genişliği		NET FİYAT
			H: 0-2000 G:Max:600	H:2000-2500 G:Max:600	
	P20052	Kepek Duvara Montaj Menteşe	4	6	13,810 \$
	P20054	Kepek Kilitleme Mekanizması	1	1	19,576 \$
	P20020	Kepek Kilitleme Mekanizması Çubuğu 2050 mm	1	1	16,819 \$
	P20021	Kepek Kilitleme Mekanizması Çubuğu 2500 mm			20,212 \$
	P20047	Duvar Kanat Sabitleme 19 cm	2	2	15,773 \$
	P20048	Duvar Kanat Sabitleme 16 cm			15,663 \$
**		P20043 Kepek Özel Kilit Karşılığı	1	1	3,974 \$

(**) İşaretili ürün kanat içi kanat ve eşikli uygulamalarda kullanılır. www.tandt.com.tr
info@tandt.com.tr

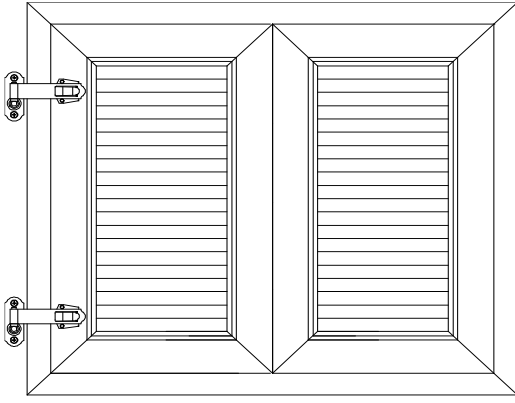

KEPENK DUVARA MONTAJ KATLANIR ÇİFT KANAT DETAYLAR

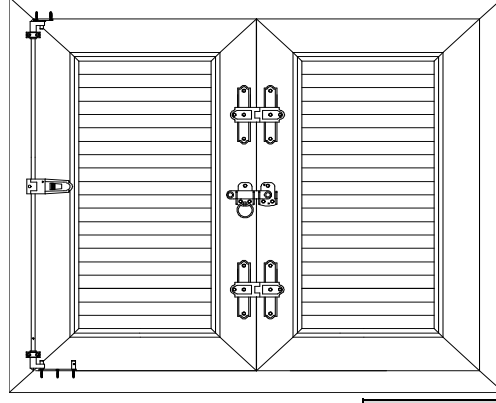

DIŞTAN GÖRÜNÜŞ

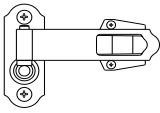
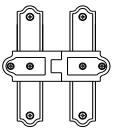
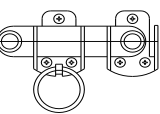
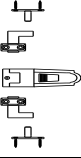

İÇTEN GÖRÜNÜŞ

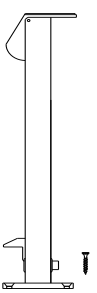
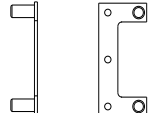
ÜRÜN KODU	ÜRÜN RESMİ	ÜRÜN ADI	Kanat Genişliği		NET FİYAT
			H: 0-2000 G:Max:525	H:2000-2500 G:Max:525	
		P20052 Kepenk Duvara Montaj Menteşe	2	3	13,810 \$
		P20051 Katlanır Kepenk Menteşe	2	3	20,014 \$
		P20050 Katlanır Kepenk Ara Kilitleme Mandalı	1	2	12,907 \$
		P20054 Kepenk Kilitleme Mekanizması	1	1	19,576 \$
		P20020 Kepenk Kilitleme Mekanizması Çubuğu 2050 mm	1	1	16,819 \$
		P20021 Kepenk Kilitleme Mekanizması Çubuğu 2500 mm			20,212 \$
		P20047 Duvar Kanat Sabitleme 19 cm	2	2	15,773 \$
		P20048 Duvar Kanat Sabitleme 16 cm			15,663 \$
**		P20043 Kepenk Özel Kilit Karşılığı	2	2	3,974 \$

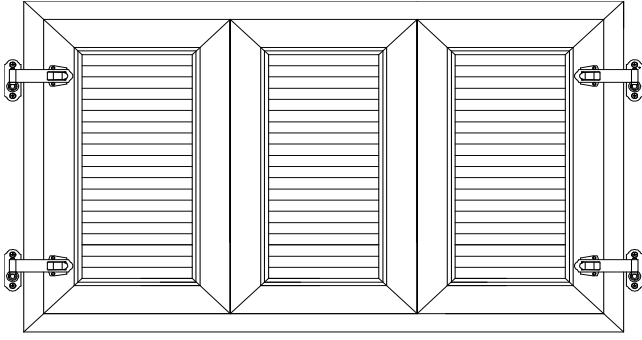

KEPENK DUVARA MONTAJ KATLANIR ÜÇ KANAT DETAYLAR

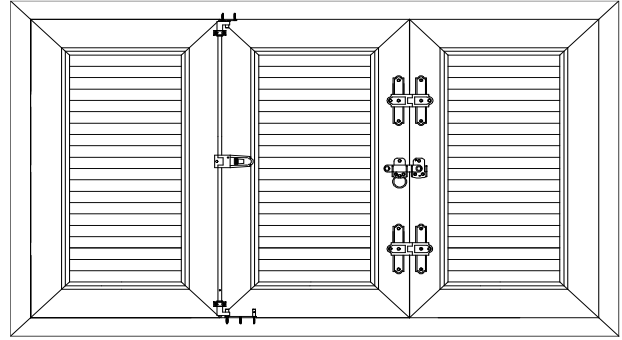

DIŞTAN GÖRÜNÜŞ

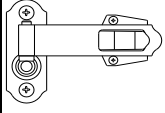
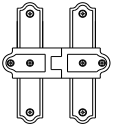
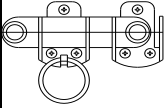
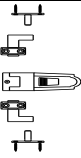

İÇTEN GÖRÜNÜŞ

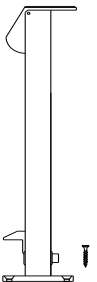
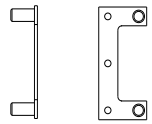
ÜRÜN KODU	ÜRÜN RESMİ	ÜRÜN ADI	Kanat Genişliği		NET FİYAT
			H: 0-2000 G:Max:525	H:2000-2500 G:Max:525	
	P20052	Kepek Duvara Montaj Menteşe	4	6	13,810 \$
	P20051	Katlanır Kepek Menteşe	2	3	20,014 \$
	P20050	Katlanır Kepek Ara Kilitleme Mandalı	1	2	12,907 \$
	P20054	Kepek Kilitleme Mekanizması	1	1	19,576 \$
	P20020	Kepek Kilitleme Mekanizması Çubuğu 2050 mm	1	1	16,819 \$
	P20021	Kepek Kilitleme Mekanizması Çubuğu 2500 mm			20,212 \$
	P20047	Duvar Kanat Sabitleme 19 cm	1	1	15,773 \$
	P20048	Duvar Kanat Sabitleme 16 cm			15,663 \$
** 	P20043	Kepek Özel Kilit Karşılığı	1	1	3,974 \$

KEPENK DUVARA MONTAJ KATLANIR DÖRT KANAT DETAYLAR

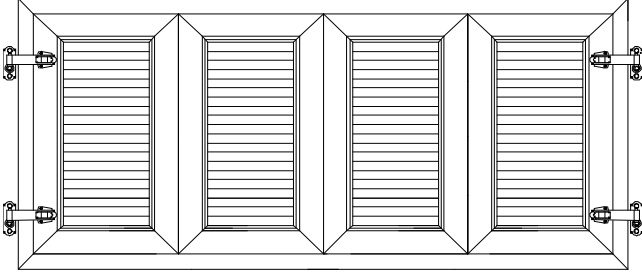

DİŞTAN GÖRÜNÜŞ

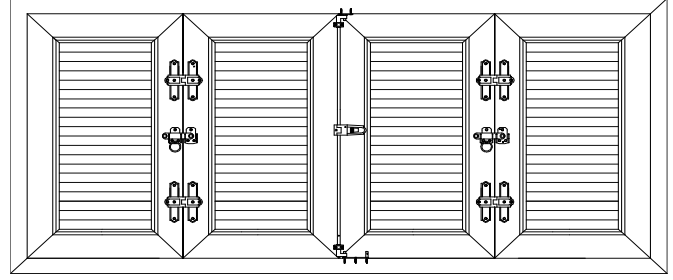

İÇTEN GÖRÜNÜŞ

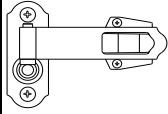
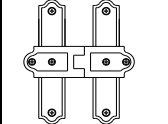
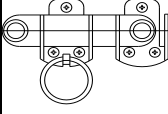
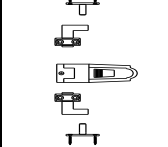
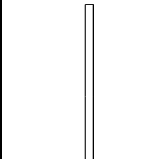
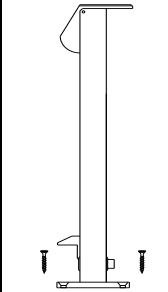
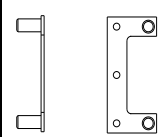
ÜRÜN KODU	ÜRÜN RESMİ	ÜRÜN ADI	Kanat Geniřlięi		NET FİYAT	
			H: 0-2000 G:Max:525	H:2000-2500 G:Max:525		
		P20052	Kepenک Duvara Montaj Menteře	4	6	13,810 \$
		P20051	Katlanır Kepek Menteře	4	6	20,014 \$
		P20050	Katlanır Kepek Ara Kilitleme Mandalı	2	4	12,907 \$
		P20054	Kepenک Kilitleme Mekanizması	1	1	19,576 \$
		P20020	Kepenک Kilitleme Mekanizması Çubuęu 2050 mm	1	1	16,819 \$
		P20021	Kepenک Kilitleme Mekanizması Çubuęu 2500 mm			20,212 \$
		P20047	Duvar Kanat Sabitleme 19 cm	2	2	15,773 \$
		P20048	Duvar Kanat Sabitleme 16 cm			15,663 \$
**		P20043	Kepenک Özel Kilit Karřılıęı	2	2	3,974 \$

ERPEN®

T&T® - ERP®

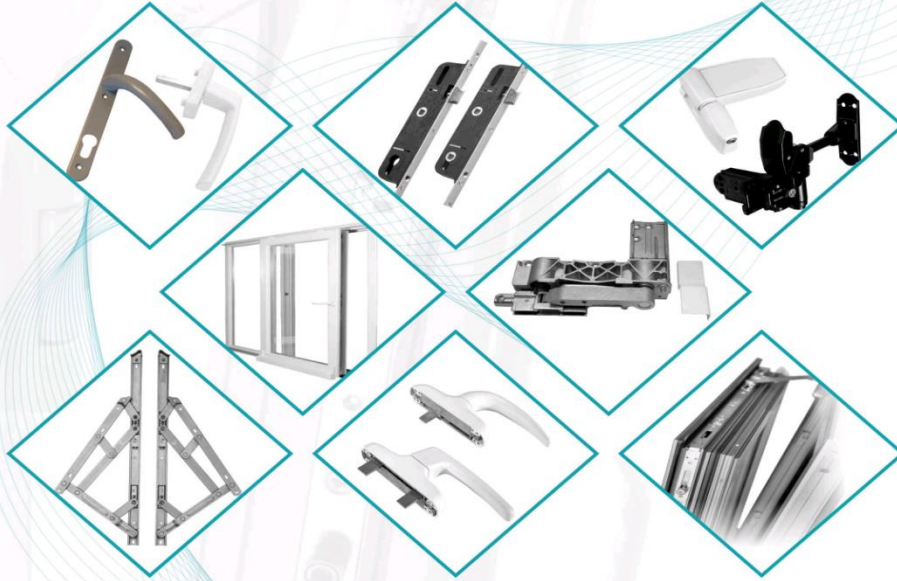

www.tandt.com.tr

ERPEN

PENCERE VE KAPI AKSESUARLARI SANAYİ VE TİCARET A.Ş.

Kazım Karabekir Cad. No: 82,
35170 Kemalpaşa - İzmir - Turkey
Tel: +90 232 877 09 94
Fax: +90 232 877 09 95
info@tandt.com.tr

www.tandt.com.tr

<http://www.facebook.com/tandtwindow>

<http://www.twitter.com/tandtwindow>

<http://www.linkedin.com/company/t&t-window-and-door-systems>

